

saxun<sup>o</sup>  
by Giménez Ganga

# Wind Screen

Tenda da sole  
verticale con  
sistema zip



**saxun**<sup>o</sup>  
Il tuo mondo, il nostro universo.

Saxun contribuisce al benessere e alla felicità delle persone con soluzioni che migliorano gli spazi in cui vivi. Siamo innamorati degli spazi e delle possibilità che offrono per aiutarci a stare bene. Per questo motivo sviluppiamo prodotti funzionali, versatili e confortevoli, in modo da poter sfruttare al meglio gli spazi in vari modi.

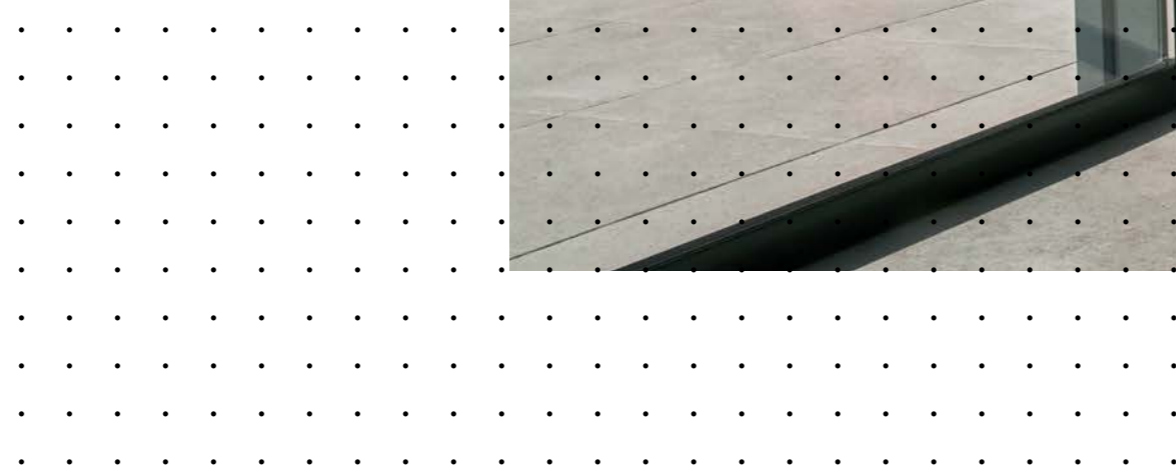



## Al servizio di ciò che conta di più

Non c'è niente di meglio che leggere un libro, bere una tazza di caffè, guardare il proprio programma preferito, scrivere o navigare sul computer nel primo pomeriggio illuminati dalla luce naturale del proprio angolo preferito.

Amiamo il sole e la luce che ci regala, ma ci piace anche poterla controllare, ed è

con queste premesse che vi presentiamo il Wind Screen di Saxun.

Un sistema di protezione solare all'avanguardia e appositamente progettato per l'installazione all'esterno, che lo rende la soluzione perfetta per gestire la luce e la privacy.

# Design, funzionalità e comfort

Il Wind Screen fornisce, grazie al tessuto, una protezione solare pensata per creare spazi ricchi di benessere, che migliorano efficacemente il comfort termico e visivo degli ambienti interni, riducendo al contempo il consumo energetico dello stabile.

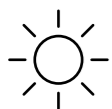

Offre un'efficace protezione contro il riverbero del sole.



Migliora l'efficienza energetica della stanza.



Riduce i consumi energetici.



Visibilità verso l'esterno proteggendo la privacy.



Rende gli interni più gradevoli dal punto di vista estetico.



Aumenta il comfort degli spazi di lavoro.



Tessuti con diversi gradi di apertura.



Sistema retrattile.



Controllo ottimale grazie al motore e alla domotizzazione.



Massima adattabilità, diverse dimensioni: 65, 85, 105, 125 e 150.



Prodotto BIM, CAM disponibile su saxun.com





# Protezione ad alto rendimento

La barriera tessile che compone il Wind Screen offre una protezione solare che ottimizza i costi di funzionamento dell'impianto di climatizzazione, adattando lo spazio ai criteri di sostenibilità ed efficienza energetica stabiliti dall'attuale Testo Unico dell'Edilizia.

Tuttavia, non è sufficiente applicare un tessuto generico. Bisogna scegliere la migliore alternativa disponibile sul mercato in base alle esigenze, in modo da limitare il più possibile la domanda energetica degli edifici.

Anche l'orientamento geografico dell'edificio è un fattore determinante nella scelta della protezione giusta per soddisfare le esigenze del caso; la facciata sud di un edificio non avrà le stesse necessità della facciata nord, ad esempio.

## Fattori termici e di luce

I diversi fattori da prendere in considerazione quando si usa un tessuto per la protezione solare e che permetteranno di controllare efficacemente la temperatura, la luce e la privacy sono:

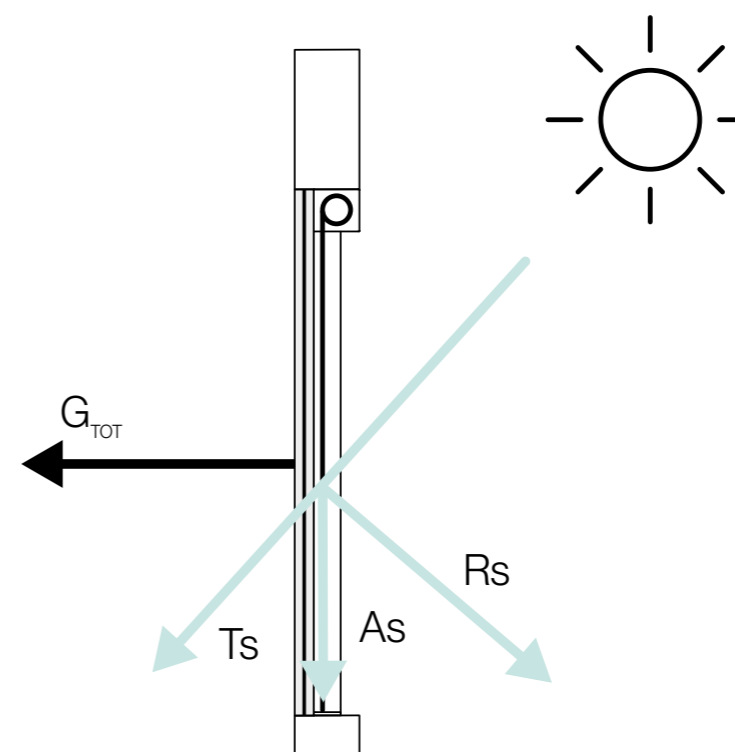

### Trasmissione solare (Ts)

Proporzione di radiazione solare che passa solo attraverso il tessuto. Una bassa percentuale indica che il tessuto ha ottenuto una buona riduzione dell'energia solare.

### Riflessione solare (Rs)

Proporzione di radiazione solare riflessa dal tessuto. Un'alta percentuale indica che il tessuto ha ottenuto una buona riflessione dell'energia solare.

### Assorbimento solare (As)

Proporzione di radiazione solare assorbita dal tessuto stesso. Una percentuale bassa indica un basso assorbimento di energia solare da parte del tessuto.

### Fattore solare totale (G<sub>tot</sub>)

Percentuale di energia solare che penetra effettivamente attraverso il tessuto e le vetrate, calcolata combinando i fattori termici più il tipo di vetrata. Un valore basso indica una prestazione termica efficiente.

**Ts + Rs + As = 100% dell'energia**

### Nota

L'allegato A della norma EN 14501 definisce i vetri di riferimento per i confronti globali (vetri sconosciuti) di tapparelle, persiane e tende da sole. Il vetro di tipo C è un doppio vetro (4 mm float + 16 mm camera + 4 mm float) con rivestimento basso emissivo in posizione 3 (superficie esterna della lastra interna), camera riempita di argon ( $U=1,2 \text{ W/m}^2\text{K}$  e  $g = 0,59$ ).

## Tenda da sole verticale con sistema zip

# Wind Screen

Nel Wind Screen, il tessuto si muove verticalmente in maniera motorizzata, e lateralmente grazie a due guide autoportanti in alluminio estruso.

Il tessuto si avvolge in un tubo di alluminio estruso (di diversi diametri in base alle dimensioni), alloggiato all'interno di un cassetto in alluminio registrabile, che permette di regolare lo srotolamento del tessuto per tutta la sua lunghezza.

Nel punto di massima estensione, il tessuto è perfettamente teso, garantendo un'ombreggiatura ideale e dall'elegante precisione. Quando è retratto, il tessuto è alloggiato nel cassetto ed è completamente protetto dallo sporco e dalle intemperie.

Questa guida è un sistema a cremagliera che garantisce una grande stabilità in caso di forti raffiche di vento, proiettando ombra su tutta la superficie che protegge e impedendo alla luce di entrare dai lati.

Integra un terminale in alluminio estruso che funge da contrappeso e che impedisce la formazione di grinze nel tessuto, oltre a nascondere la saldatura.

Le finiture possono essere eseguite nel colore desiderato, in tinta con le coperture delle finiture laterali e al resto degli elementi che compongono il sistema.

Cassonetto  
Grazia

Cassonetto  
Dante

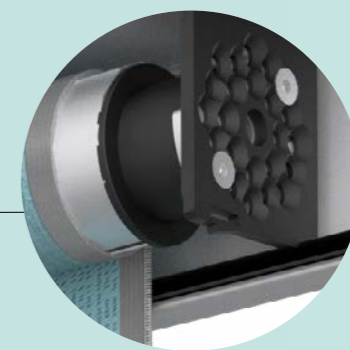
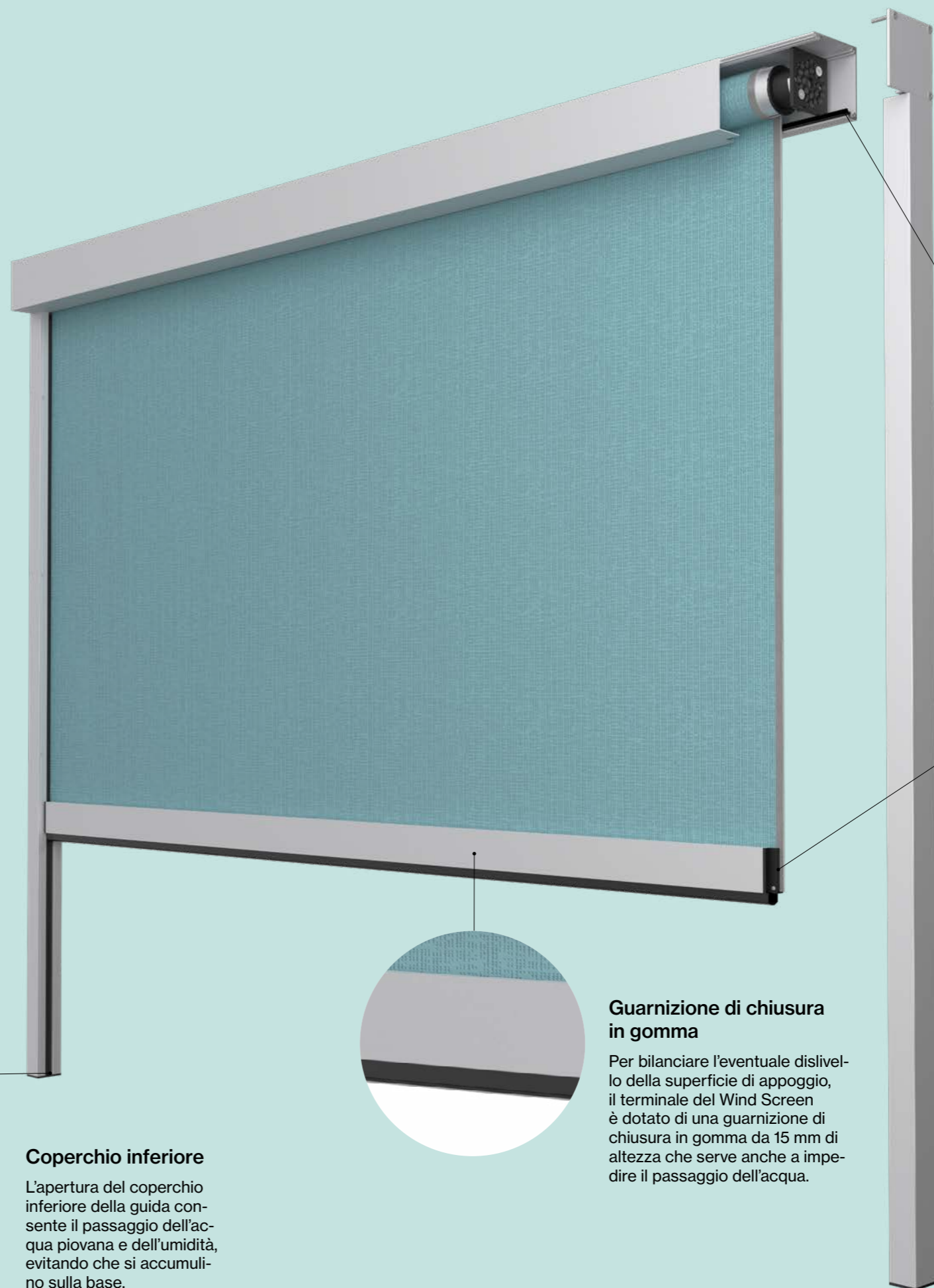

### Spazzola di chiusura

Sul profilo posteriore del cassetto, questi Wind Screen sono dotati di una spazzola che evita lo sfregamento del tessuto contro la guida durante le manovre di sollevamento e abbassamento. In tal modo, si prolunga la vita del tessuto.



### Saldatura nascosta

Il terminale di questi sistemi viene fornito in tinta con il cassetto e le guide.

La tela è inserita in un alloggiamento interno del terminale e nasconde la saldatura del tessuto, dando un effetto estetico migliore.

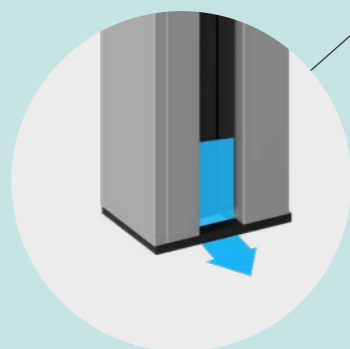

### Coperchio inferiore

L'apertura del coperchio inferiore della guida consente il passaggio dell'acqua piovana e dell'umidità, evitando che si accumulino sulla base.

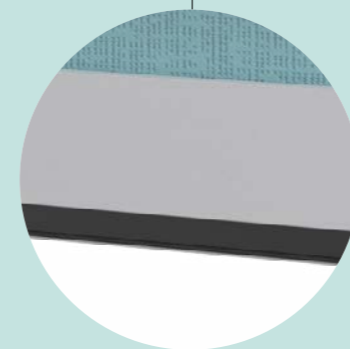



### Guarnizione di chiusura in gomma

Per bilanciare l'eventuale dislivello della superficie di appoggio, il terminale del Wind Screen è dotato di una guarnizione di chiusura in gomma da 15 mm di altezza che serve anche a impedire il passaggio dell'acqua.

# La gamma di soluzioni più ampia con sistema zip

## Modelli e caratteristiche

WIND SCREEN	CASSONETTO	AZIONAMENTO		MISURE			
				MASSIME		MINIME	
				ALTEZZA ↓↑	LARGHEZZA  ↔	ALTEZZA ↓↑	LARGHEZZA  ↔
WS 65		Motore	Radio	*	2,00	-	0,80
		Catena					0,50
WS 85		Motore	Meccanico	*	3,00	-	0,60
			Radio				0,62
WS 105	 	Motore	Meccanico	3,50	4,00	-	0,73
			Radio				0,80
WS 125	 	Motore	Meccanico	3,50	5,00	-	0,75
			Radio				0,79
WS 150		Motore	Meccanico	3,50	6,00	-	0,73
			Radio				0,80

\* A seconda del tessuto, consultare la tabella di avvolgimento nella scheda tecnica corrispondente.



# Affrontare il vento

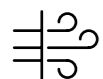

Prestazioni ottimali di resistenza al vento.

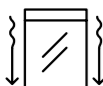

Tessuto e terminale stabili all'interno delle guide laterali.

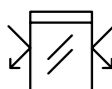

Non ci sono spazi vuoti laterali.

## Sistema ZIP

Il tessuto è guidato nel Wind Screen per mezzo di un sistema ZIP che permette alla tenda di essere integrata nell'architettura di qualsiasi casa, fornendo ombra a tutta l'apertura della finestra e impedendo alla luce di entrare dal lato grazie all'assenza di aperture laterali nel sistema. Contemporaneamente, agisce anche da barriera contro gli insetti. Grazie alla guida a cerniera, la tela non

fuoriesce dai profili, garantendo sempre ottime prestazioni di resistenza al vento.

La cerniera è saldata alla tela, e in tal modo quest'ultima e il terminale rimangono stabili all'interno delle guide laterali, assicurando l'operatività del sistema anche nelle circostanze più estreme.

## Profilo guida coestruso

Il nostro profilo guida a cerniera viene prodotto mediante un processo di coestrusione in cui il PVC e la gomma vengono modellati contemporaneamente.

Grazie a questa unione tra i due componenti, si riduce al minimo il rumore delle vibrazioni dovute all'azione del vento.

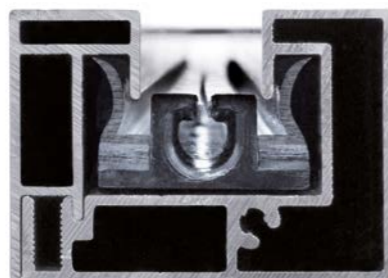

## Resistenza al vento

CLASSI	V-0	V-1	V-2	V-3	V-4	V-5	V-6
Pressione nominale in laboratorio p (N/m <sup>2</sup> )	< 50	50	70	100	170	270	400
Pressione di sicurezza in laboratorio 1,5 p (N/m <sup>2</sup> )	< 75	75	100	150	250	400	600
Velocità nominale (km/h)	< 33	≈ 33	≈ 38	≈ 46	≈ 60	≈ 76	≈ 92
Velocità di sicurezza (km/h)	< 40	≈ 40	≈ 46	≈ 56	≈ 73	≈ 92	≈ 112

Dalla prova eseguita nel nostro laboratorio risulta una classe 5 (= 76 Km/h) come da norma EN 13659:2004+A1:2008.

Cerniera saldata al tessuto

Terminale di chiusura

Profilo guida a cerniera 26 x 13,50 mm

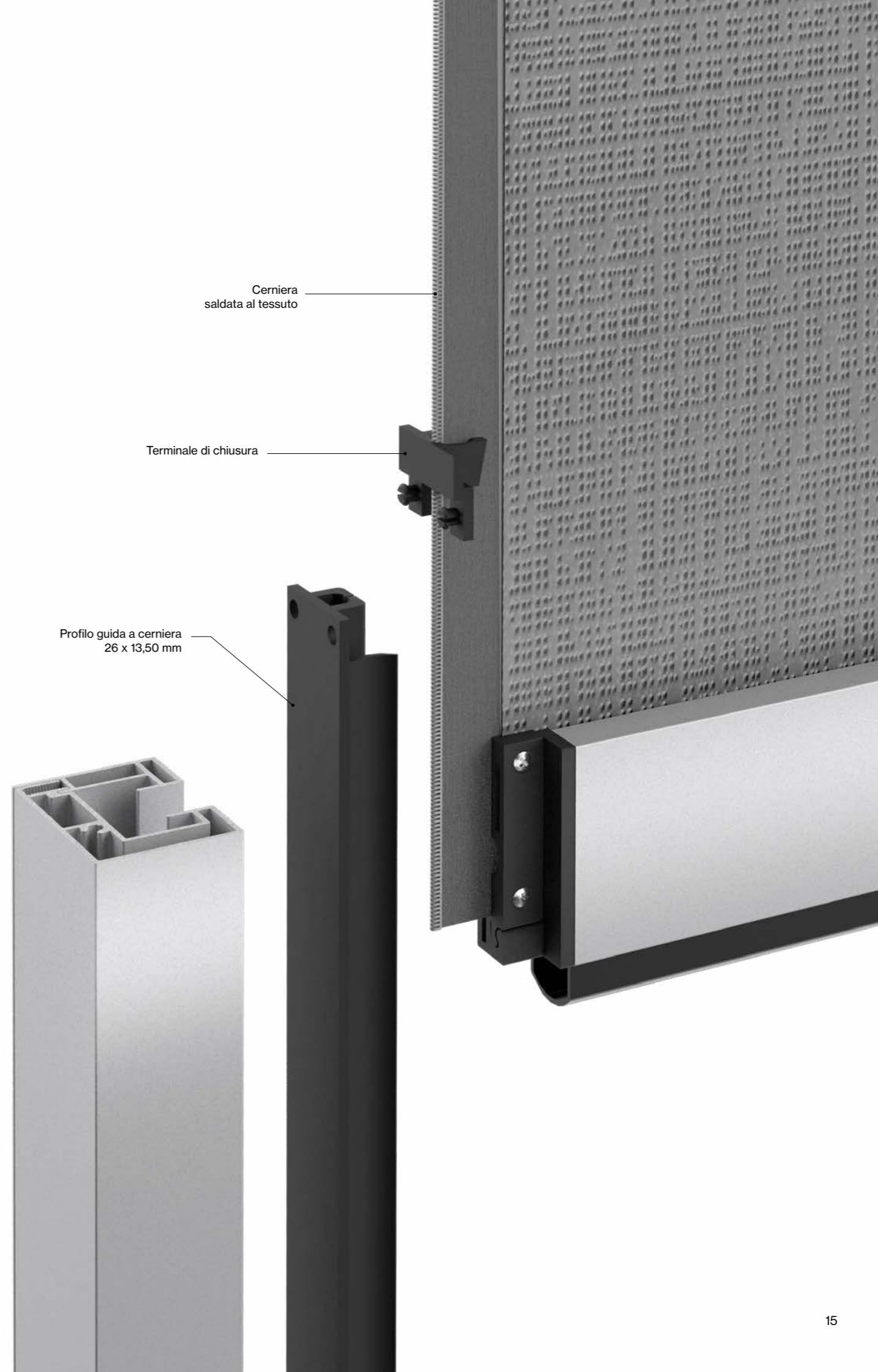

# nuovo

## Terminale per Wind Screen 85 e 105

I modelli Wind Screen 85 e 105 presentano un nuovo terminale di dimensioni più piccole che conferisce un'estetica più leggera e proporzionata alle dimensioni del cassonetto.



Nuovo terminale

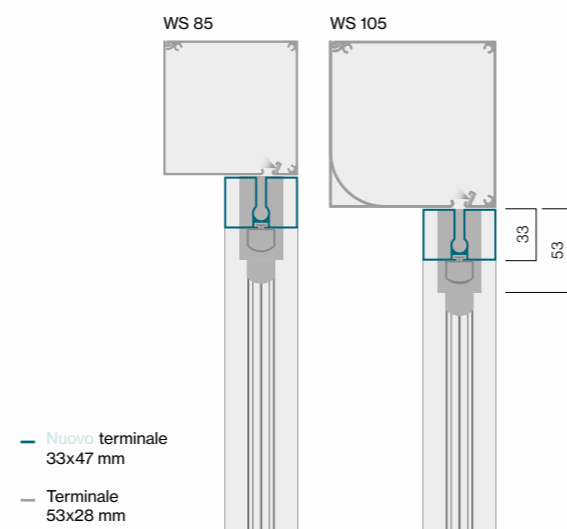

Il Wind Screen offre 2 opzioni di azionamento:

- Motorizzato (230 V).
- Catena (solo il sistema da 65).

## Supporto motore

Dante e Grazia presentano dei grandi vantaggi competitivi anche nel processo di installazione, poiché la piastra di supporto del motore è dotata di diversi fori che offrono **molteplici possibilità per quanto riguarda il montaggio del motore o degli elementi di fissaggio.**

In tal modo è possibile montare il motore in varie posizioni, consentendo l'uscita del cavo o l'azionamento dei finecorsa, il che facilita notevolmente il lavoro dell'installatore.

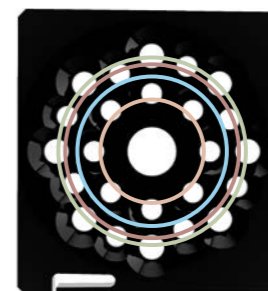

DISTANZA FORI DI FISSAGGIO

- Ø 29 mm **8 posizioni**
- Ø 42 mm **4 posizioni**
- Ø 46 mm **4 posizioni**
- Ø 48 mm **8 posizioni**

Supporto motore.

**Esempi di compatibilità del supporto motore con diversi tipi di motore:**

Installazione di un motore con testata RH



Installazione di un motore con testata normale

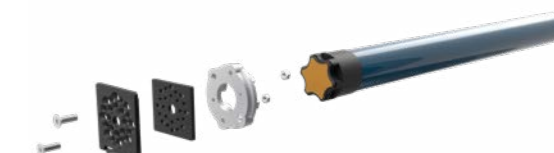

# nuove

## Capsule nei Wind Screen 125 e 150

Le nuove capsule per questi due modelli permettono un assemblaggio più veloce in fabbrica, riducendo così i tempi di produzione e di consegna.

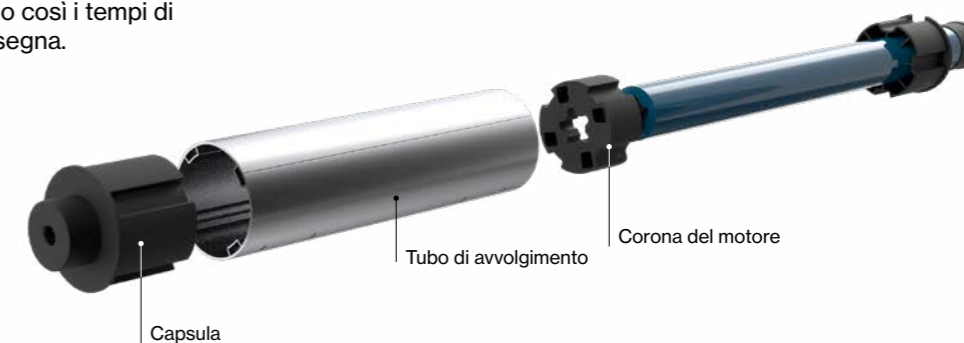

# Sezioni e profili

## Sezioni

**WS 65**  
Grazia

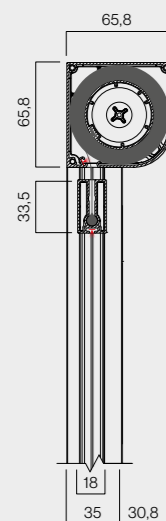

**WS 85**  
Dante

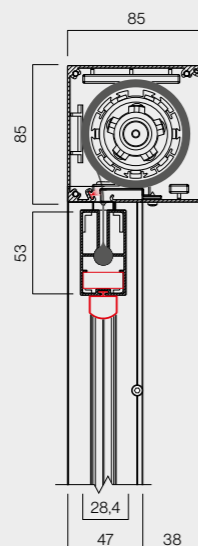

**WS 105**  
Dante&Grazia

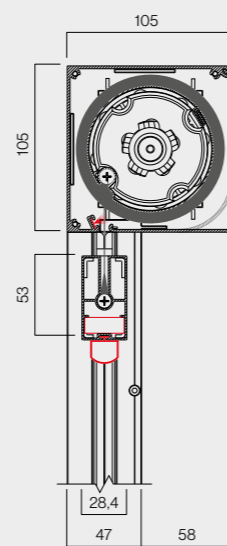

**WS 125**  
Dante&Grazia

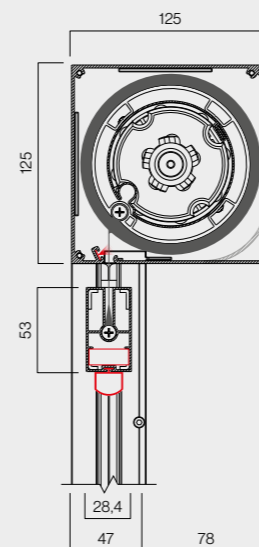

**WS 150**  
Dante

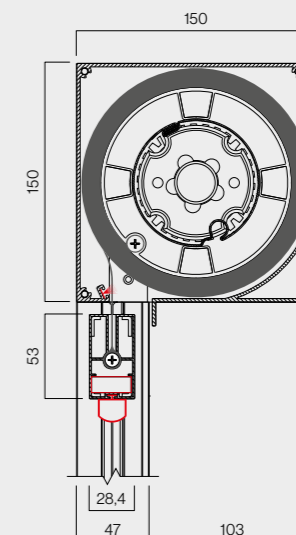

## Profili

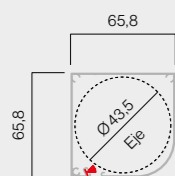

Profilo cassonetto 65  
100153

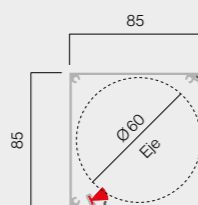

Profilo cassonetto 85  
024626

Profilo registro 85  
024625

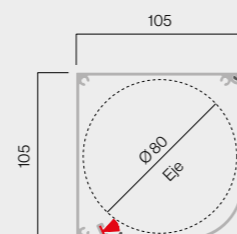

Profilo cassonetto 105  
Dante&Grazia  
024122

Profilo registro 105  
Dante  
024124

Profilo registro 105  
Grazia  
024123

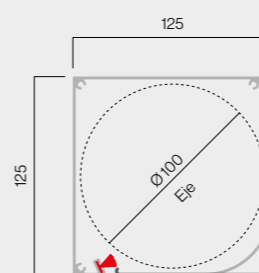

Profilo cassonetto 125  
Dante&Grazia  
024128

Profilo registro 125  
Dante  
024129

Profilo registro 125  
Grazia  
024130

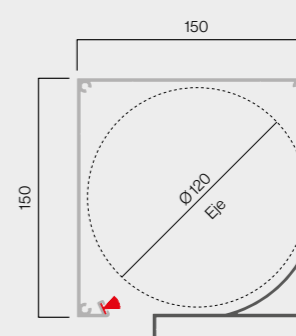

Profilo cassonetto 150  
024465

Profilo registro 150  
024463

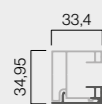

Guida posteriore con  
clip Premium  
100152

Guida anteriore  
con clip Premium  
100151



Terminale  
33,5x18 mm  
100150



Guida posteriore  
33,4 mm  
024125

Guida anteriore  
024126

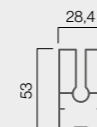

Terminale  
53x28 mm  
024131

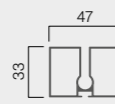

Terminale  
33x47 mm  
024947



Profilo guida  
cerniera  
26x13,5 mm  
024179



Guida posteriore  
33,4 mm  
024125

Guida anteriore  
024126

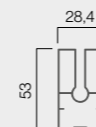

Terminale  
53x28 mm  
024131

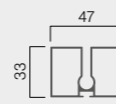

Terminale  
33x47 mm  
024947



Profilo guida  
cerniera  
26x13,5 mm  
024179



Guida posteriore  
33,4 mm  
024125

Guida anteriore  
024126

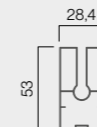

Terminale  
53x28 mm  
024131



Profilo guida  
cerniera  
26x13,5 mm  
024179



Guida posteriore  
33,4 mm  
024125

Guida anteriore  
024126

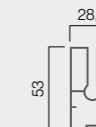

Terminale  
53x28 mm  
024131



Profilo guida  
cerniera  
26x13,5 mm  
024179

# Una soluzione flessibile

## Installazione interna al rientro della finestra:

Motorizzato

Catena (solo WS Grazia 65)



## Installazione su Pergole Bioclimatiche Saxun:

Pergola Bioclimatica P-190



## Installazione sulla facciata:

Motorizzato

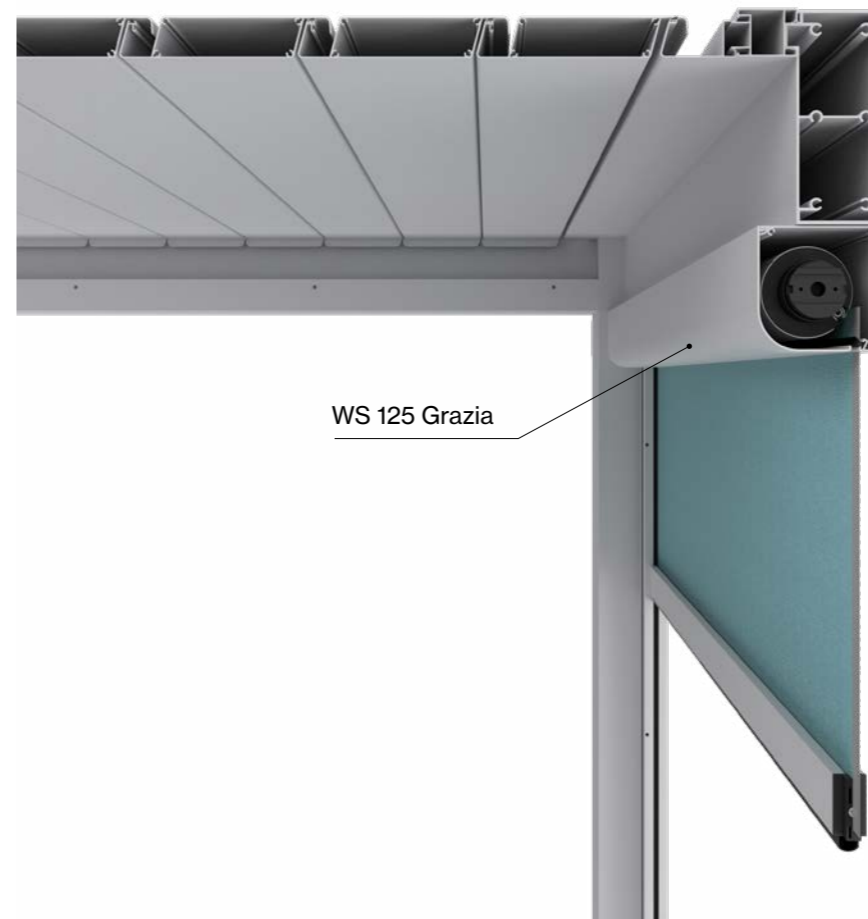

Pergola Bioclimatica P-150

# Un mondo pieno di ispirazione

I tessuti impiegati nel nostro Wind Screen garantiscono resistenza, durata e prestazioni straordinarie. Forniscono un'eccellente protezione contro i raggi UV, sono resistenti alle alte temperature e all'acqua e non si deformano.

Un'ampia gamma di finiture garantite dai migliori fornitori che offre le ultime tendenze del design assicurando prestazioni ottimali.



## ACRILICO

Le esigenze quotidiane richiedono soluzioni diverse che si adattino a ogni prodotto. Ecco perché la nostra gamma di colori, texture e design, studiata per garantire il massimo comfort, si adatta alle esigenze di architetti e interior designer di tutto il mondo.

Il sistema di colorazione in massa assicura che il colore rimanga intatto nonostante il passare del tempo e la permanenza all'aperto.

## SCREEN

La nostra gamma Sax Screen o i nuovi Screen Titan, Screen 2165 (con diversi fattori di apertura), sono molto usati per le loro capacità di protezione termica e come schermi che garantiscono un'ottima visibilità verso l'esterno.

Per ottenere un oscuramento totale è possibile scegliere tra una varietà di opzioni dalla nostra serie Black-Out, come lo Screen Elarus Black-Out.

## SOLTIS

Soltis è una gamma di tessuti compositi creati per uso interno ed esterno. Tessuti tecnici ad alte prestazioni, perforati, impermeabili e anche opachi. Offrono visibilità verso l'esterno, protezione dal calore o privacy totale a seconda delle esigenze di ogni spazio.

## PVC

I tessuti in PVC, come il Trend Light, si caratterizzano per essere completamente impermeabili, resistenti alla pioggia intensa e al vento. Il PVC è particolarmente efficace in ambienti umidi e contribuisce a mantenere l'interno della stanza sempre asciutto.

# La migliore risorsa per i progettisti

Questi moderni sistemi aumentano il valore estetico delle facciate, sia nelle applicazioni domestiche che in quelle commerciali, alberghiere, industriali e istituzionali.

Inoltre, i progressi in ambito tessile che hanno aumentato notevolmente la qualità dei tessuti e le prestazioni all'esterno fanno sì che architetti e designer consiglino i nostri Wind Screen per qualsiasi tipo di progetto.

Viviamo in un'epoca in cui il vetro è più presente che mai. Nelle abitazioni più all'avanguardia, le grandi vetrate sono

imprescindibili per integrare lo spazio interno con quello esterno e, quindi, ottenere un maggiore comfort.

Una tendenza molto attuale, che coesiste con le ultime normative in materia di regolazione termica degli edifici.

Per questo motivo, grazie alla capacità di filtrare la luce e di proteggere le stanze esposte ai raggi solari, i nostri sistemi Wind Screen sono diventati un must have per i decoratori più esigenti.

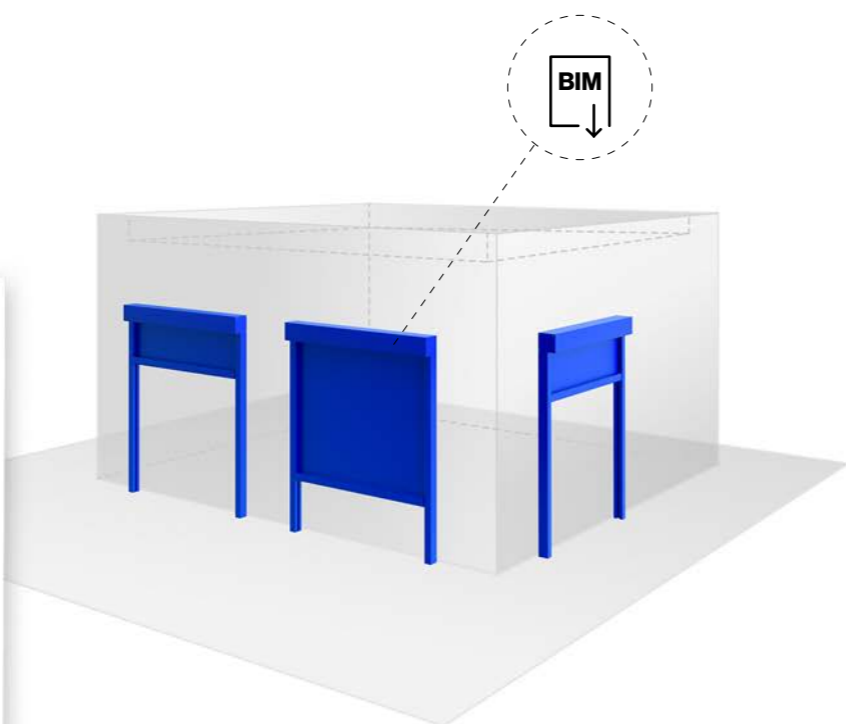

Scheda di certificazione.



# Il tuo mondo, più facile



Comfort, tranquillità (e sicurezza), controllo dell'energia e flessibilità sono qualità che, ad oggi, chiediamo a tutti i settori della nostra vita.

Per raggiungere questo obiettivo, la tecnologia ci offre la possibilità di motorizzare, automatizzare e connettere l'illuminazione, il riscaldamento, gli elettrodomestici e i sistemi di protezione solare o gli infissi. Sia a casa che al lavoro. In questo modo, si ottengono spazi intelligenti.

Saxun ti offre una varietà di soluzioni intelligenti per controllare le tue persiane, tende e tapparelle nel modo più comodo ed efficiente; Wind Screen è un sistema motorizzato che può essere domotizzato.

## Comandi e Automazioni

Premendo il pulsante del telecomando si può controllare la luce che entra, il riflesso del sole o la privacy come si desidera. I nostri telecomandi hanno un design moderno e raffinato che si integra perfettamente in qualsiasi spazio. Permettono di configurare il funzionamento di uno o più elementi, negli ambienti di utilizzo desiderati.

I sensori di sole, vento e pioggia si occuperanno di controllare il funzionamento del sistema in caso di variazioni climatiche, senza che tu debba preoccupartene. Quando il sole splende, il Wind Screen si abbassa automaticamente e si ritrae in caso di vento o pioggia.



Interruttore TaHoma



## Smart Home

La domotica non si vede, si gode. Attraverso il wifi potete controllare tutti i dispositivi elettronici di casa vostra, incluse tutte le nostre soluzioni.

Il Wind Screen si alza automaticamente quando inizia la giornata o creando tutte le routine che desideri dal tuo smartphone o tablet e da qualsiasi luogo. Grazie a un'applicazione basata sulla tecnologia io, programmare la casa per ottimizzare i consumi energetici ti aiuterà anche a vivere più comodamente.

## Colori e finiture

# Il nostro universo di colori...

Un prodotto come il Wind Screen non raggiungerebbe l'eccellenza se non fosse per le eccellenti finiture che offriamo. Oltre ai tessuti tecnici ad alte prestazioni, questo sistema è composto da profili in alluminio estruso di altissima qualità.

La finitura dei profili deve corrispondere perfettamente al colore del telone. Per questo motivo sono disponibili in qualsia-

si colore della tabella RAL, testurizzati, con laccature speciali (screziate, metalliche, anodizzate), laccature a imitazione del legno, anodizzate e foil, oltre a tabelle specifiche per architetti, sempre soggette alle più esigenti norme europee per garantire prestazioni eccellenti in ogni tipo di condizione.



Il nostro processo di laccatura all'avanguardia si basa sui requisiti Qualicoat (marchio internazionale di qualità per l'alluminio laccato che ne garantisce la qualità per l'uso in architettura) e permette una grande varietà di processi e finiture ad alte prestazioni per soddisfare ogni esigenza:

- Processo generale multi-metallo (non Qualicoat).
- Equivalente allo standard Qualicoat.
- Per le installazioni esposte all'erosione marina possiamo offrire una qualità superiore di Qualicoat, che è la Seaside Class. All'interno di questa classificazione, la AA1 è pienamente in linea con il marchio Qualimarine, assegnato dall'associazione francese (ADAL).

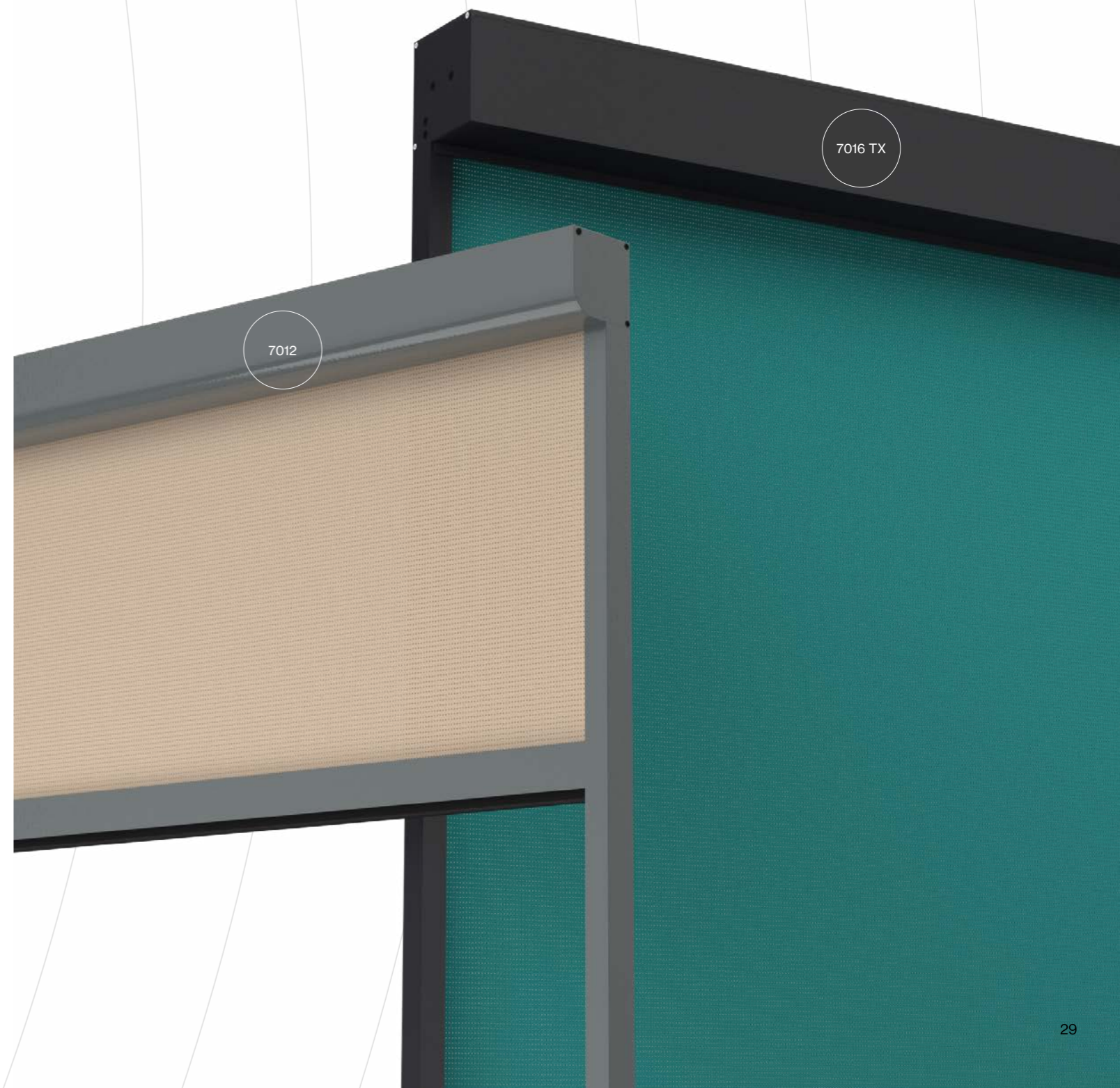



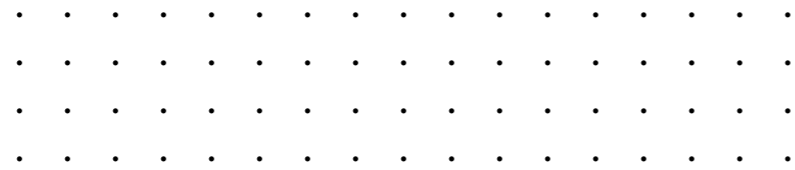

Saxun vi offre la più ampia gamma di soluzioni di serramenti, protezione solare e decorazione presenti sul mercato per migliorare i vostri spazi di vita, adattandosi alle vostre esigenze e al vostro stile, affinché possiate sentirvi sicuri e a vostro agio.

**saxun**<sup>®</sup>  
by Giménez Ganga

**Delegazione Italia**  
Acedi Plast, S.R.L.  
Via T. Albinoni, 15.  
44124 • Ferrara • Italy

**saxun.it**

Il tuo mondo,  
il nostro universo.

