

saxuni
by Giménez Ganga

Frangisole

Saxun contribuisce al benessere e alla felicità delle persone con soluzioni che migliorano gli spazi in cui vivi. Siamo innamorati degli spazi e delle possibilità che offrono per aiutarci a stare bene. Per questo motivo sviluppiamo prodotti funzionali, versatili e confortevoli, in modo da poter sfruttare al meglio gli spazi.

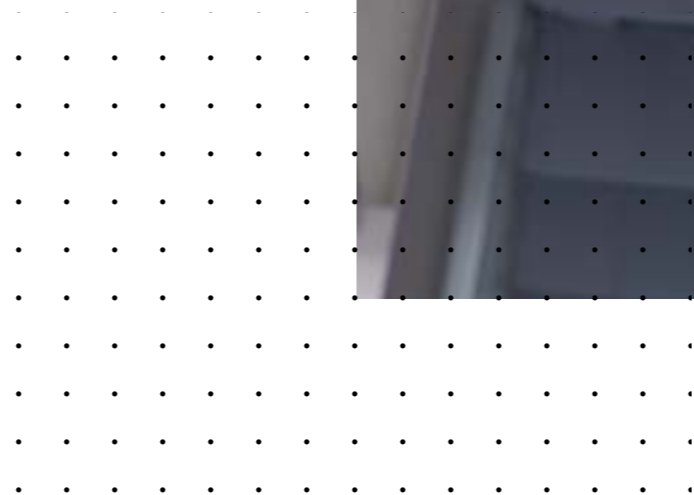



Al servizio dell'essenziale

Il nostro team specializzato di architetti, ingegneri e professionisti dell'edilizia, sempre pronti a collaborare, lavora fianco a fianco con il reparto vendite e con i nostri clienti per fornire consigli su qualsiasi dubbio possa sorgere per qualsiasi installazione.

Scegliere la migliore opzione tecnica ed estetica o individuare le esigenze specifiche di uno spazio sarà molto più facile per voi, perché avrete alleati di altissimo livello.

In questo modo, garantiamo che le nostre installazioni per la protezione solare degli edifici non solo raggiungano qualsiasi luogo, ma siano anche integrate in condizioni ottimali in qualsiasi tipo di progetto.

Costruire gli edifici del futuro

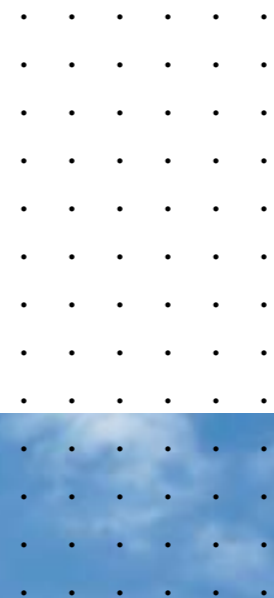

Le proprietà della luce naturale sono fondamentali per il nostro benessere fisico e psicologico. Per questo è fondamentale utilizzarla e regolarla invece di oscurarla tutto il giorno.

L'illuminazione elettrica deve essere considerata complementare e non può sostituire completamente la luce naturale.

Bisogna trovare il modo per sfruttare la luce naturale in maniera corretta, ottimizzandone l'ingresso attraverso sistemi di schermatura solare, in modo che siano in grado di ridurre, per quanto possibile, il consumo energetico dell'edificio (il 40% del consumo energetico nei paesi dell'UE è dovuto all'illuminazione).

Inoltre, la radiazione solare è anche un fattore importante per il comfort termico delle stanze in inverno e un buon controllo della luce solare avrà risultati benefici sul bilancio energetico dell'edificio.

Di fatto, l'uso di una schermatura solare influenzerà il risparmio energetico dell'edificio, come indicato nel nuovo Testo Unico dell'Edilizia. L'uso di un elemento in tessuto come protezione solare interna a volte non è sufficiente per essere in regola con queste norme e si deve scegliere un sistema di protezione solare esterno che si adatti alla geometria dell'edificio e alle esigenze richieste dalla normativa per fornire i livelli richiesti di comfort termico all'interno dell'edificio.

Nel suo insieme, questo sistema aiuterà a ridurre il consumo di riscaldamento, raffreddamento e illuminazione, riducendo i costi e adattando gli edifici ai criteri di sostenibilità ed efficienza energetica del nuovo T.U.E.

Comfort termico

Azione solare

Ogni edificio è esposto al sole, i raggi solari colpiscono l'involucro dell'edificio e producono un aumento generalizzato della temperatura al suo interno. È quindi necessario regolare l'energia solare incidente sull'involucro dell'edificio.

Ventilazione

Consentire la circolazione dell'aria mantenendo la stanza protetta dal sole aiuta a ridurre, soprattutto nei mesi più caldi, fino all'80% del calore prodotto dalla radiazione solare.

Controllo della temperatura

Sappiamo che il comfort termico di un individuo in un determinato luogo dipende da vari parametri come la temperatura e la velocità dell'aria, l'umidità relativa, l'attività fisica, la quantità di indumenti indossati e il metabolismo dell'individuo stesso.

Quindi, per ottenere la sensazione di comfort, è necessario raggiungere un equilibrio termico in cui il bilancio tra perdita e guadagno di calore è pari a zero.

Da qui nasce la necessità di intervenire sulla termoregolazione degli edifici per ottenere ambienti termicamente confortevoli.

Azione solare



Estate

Maggiore protezione solare. Regolazione della luce naturale.



Inverno

Regolazione della luce naturale.



Protezione dalle intemperie

Ventilazione in situazioni avverse.

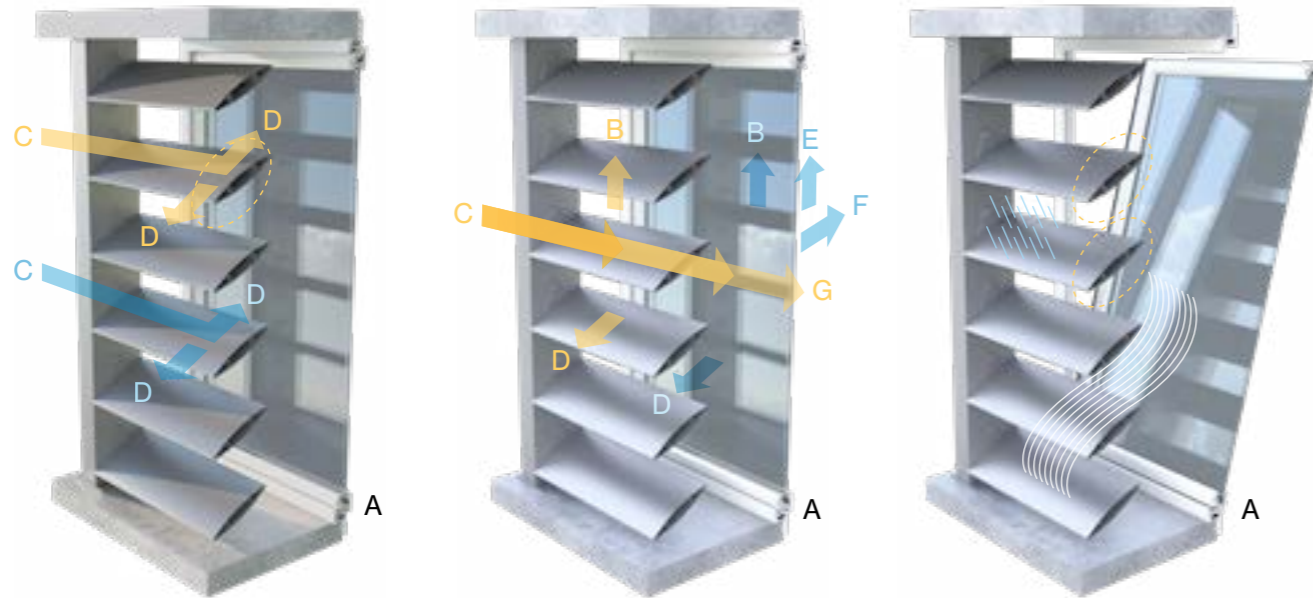

A Finestra
B Convezione
C Radiazione solare a onde corte

D Riflessione
E Assorbimento
F Radiazione secondaria a onde lunghe

G Radiazione a onde corte trasmessa direttamente



Un universo di possibilità quasi infinito

La facciata è la lettera di presentazione al mondo per tutti i tipi di edifici, e i frangisole contribuiscono senza dubbio ad aumentare il suo valore estetico. Sistemi di ombreggiamento solare attivo-passivo che contribuiscono al risparmio energetico, alla sostenibilità e all'effetto serra.

I nostri frangisole sono fabbricati in alluminio estruso o in PVC e servono progetti architettonici, residenziali, aziendali, commerciali e industriali. Progetti concepiti per offrire alternative fisse o mobili con diversi sistemi di azionamento, a seconda delle esigenze.

Diversi modelli di lamelle che permettono vari gradi di separazione, modificando il grado di trasparenza con cui controllare la luminosità e migliorando il comfort di ogni tipo di spazio.

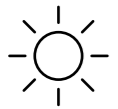

Offre un'efficace protezione contro il riverbero del sole.



Migliora l'efficienza energetica della stanza.



Riduce i consumi energetici.



Visibilità verso l'esterno proteggendo la privacy.



Rende gli interni più gradevoli dal punto di vista estetico.



Aumenta il comfort degli spazi di lavoro.



Controllo ottimale grazie al motore e alla domotizzazione.



Prodotto BIM, CAM disponibile su saxun.com



Protezione, estetica e resistenza

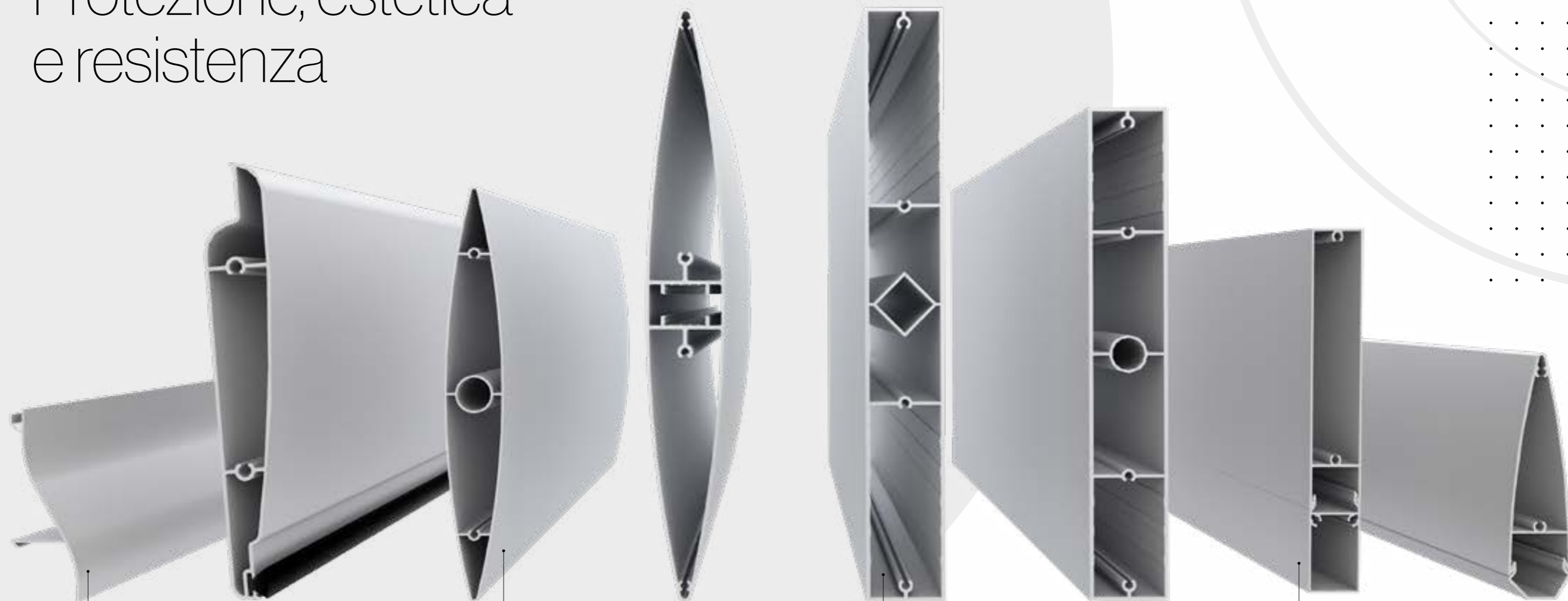

Lamelle su supporto fustellato

- Fisse su profilo fustellato
- Mobili su telaio

Lamelle ovalizzate

- Fisse su morsetti
- Fisse ad ancoraggio laterale
- Mobili su telaio
- Mobili su profilo strutturale

Lamelle rettangolari

- Fisse ad ancoraggio laterale
- Mobili su profilo strutturale
- Fisse con ancoraggio alla struttura

Lamelle su profilo guidato

- Fisse ad installazione selezionabile
- Fisse su profilo strutturale

Frangisole

Fisse e mobili

I sistemi frangisole a lamelle fisse e mobili di Saxun sono costituiti da una struttura formata da profili estrusi di alluminio di dimensioni variabili su cui sono sostenuti diversi modelli di lamelle.



Lamella rettangolare

Frangisole mobili

I sistemi frangisole a lamelle mobili consentono un controllo totale dell'incidenza solare attraverso la rotazione di diversi modelli di lamelle. La rotazione avviene mediante azionamenti manuali o motorizzati.

Lamella ovalizzata

Frangisole fissi

I sistemi frangisole a lamelle fisse consistono in una struttura composta da diversi modelli di lamelle ancorate ad angolo fisso, che formano una struttura solida e leggera che viene utilizzata come rivestimento di facciata.

In questo modo, l'ampia varietà di famiglie di lamelle e di tipologie di ancoraggio rende l'opzione Saxun un prodotto versatile, adattabile a tutti i tipi di facciate e coperture.

Orizzontali e verticali

L'architettura più all'avanguardia punta sempre più spesso sull'installazione di frangisole verticali, al fine di dare alle facciate una propria personalità in grado di sorprendere visitatori e utenti quotidiani.



Lamella su supporto fustellato

Frangisole orizzontali

Installazione fissa su profilo fustellato.



Frangisole verticali

Installazione fissa su supporto fisso a 90°.

Lamelle su supporto fustellato

Alluminio e PVC

Fisse

- Lamella D-5
- Lamella Z PVC
- Lamella Z
- Lamella I
- Lamella S
- Lamella C
- Lamella V-5
- Lamella HR

Mobili

- Lamella D-7
- Lamella AC-150
- Lamella AP-75
- Lamella AP-75 PVC
- Lamella AP-140
- Lamella AP-140 PVC

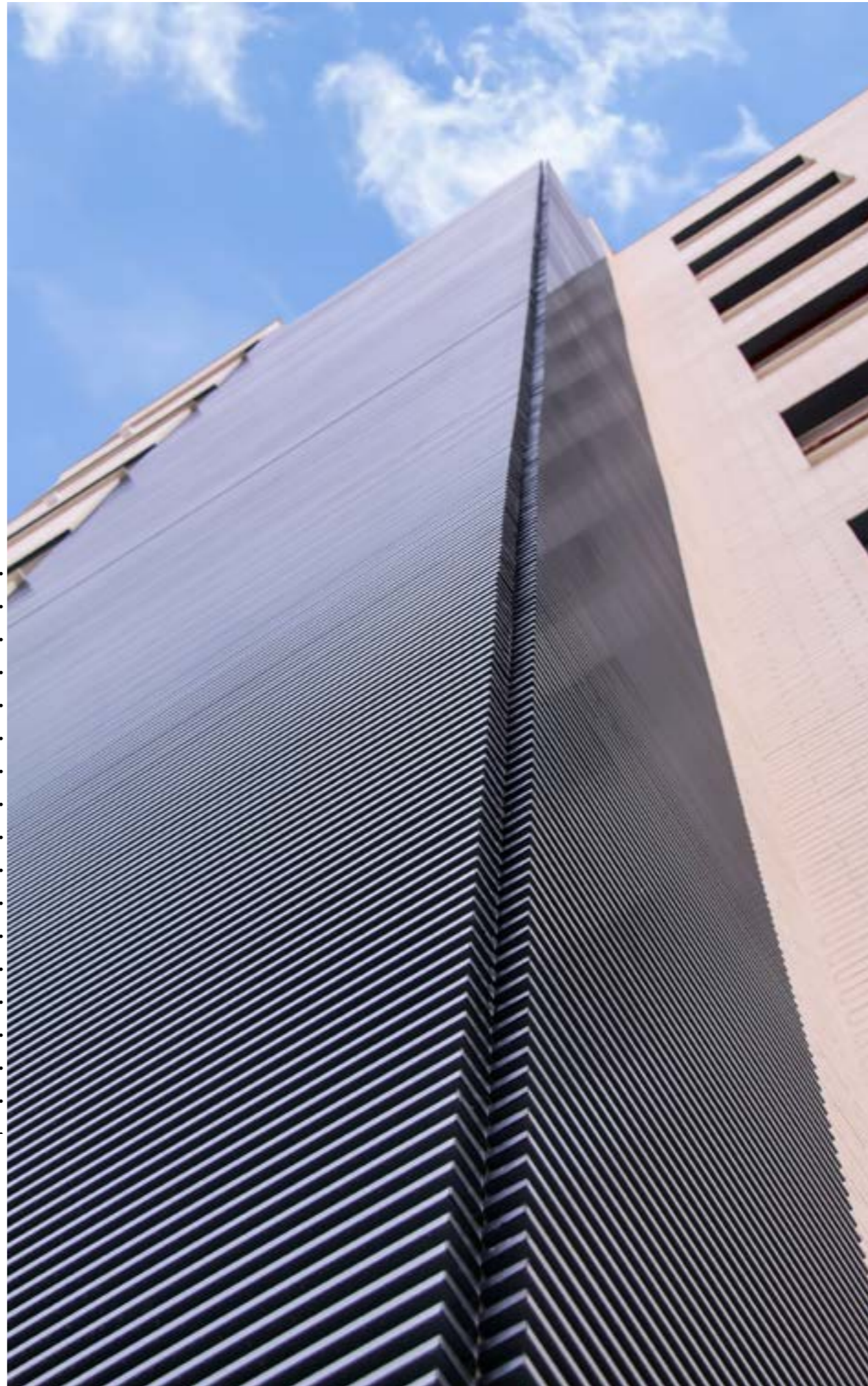

Grazie ai nostri vari modelli di lamelle fisse e mobili in alluminio estruso o PVC di diverse tonalità, offriamo la soluzione ideale per proteggere le aperture di qualsiasi dimensione.

L'ampia gamma di forme, dimensioni, azionamenti e ancoraggi a telai o profili portanti soddisferà le esigenze dei progetti più ambiziosi.

Lamelle fisse su profilo fustellato

Frangisole fissi con telaio

Struttura costituita da un telaio in profilato di alluminio estruso collegato a squadeirette in alluminio su cui viene eseguita una fustellatura per consentire il posizionamento uniforme delle lamelle in alluminio estruso ad angolo fisso.

Il sistema consente di utilizzare la lamella D-5 con la densità di una lamella fissa.

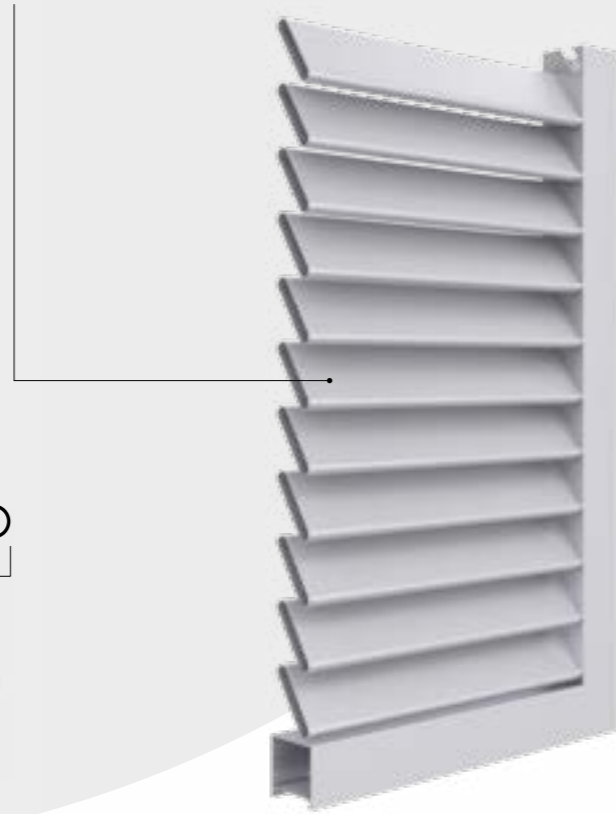
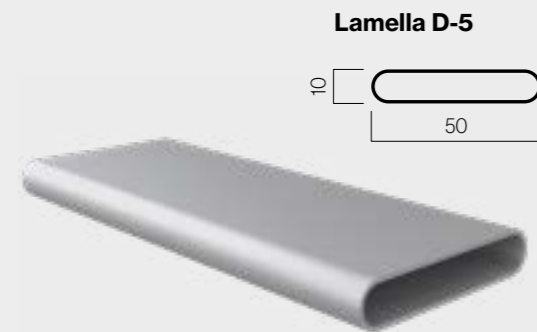

Frangisole fissi su supporto

Sistema frangisole a lamelle ad angolo fisso composto da lamelle estruse agganciate tra loro in orizzontale o in verticale. Installato su supporti in alluminio estruso con fustellatura equidistante disposta perpendicolarmente alla lamella, per ottenere continuità nel frangisole.

Il sistema consente di utilizzare i modelli Z, Z PVC, I, I Microperforata, C, S, V-5 e HR.

Sistema di bloccaggio per frangisole a lamelle fisse.

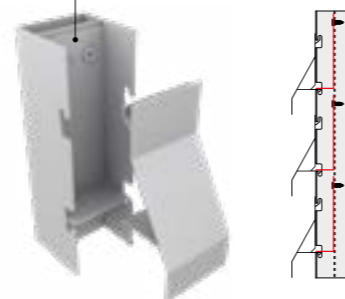

Lamelle per l'installazione di frangisole fissi su supporto

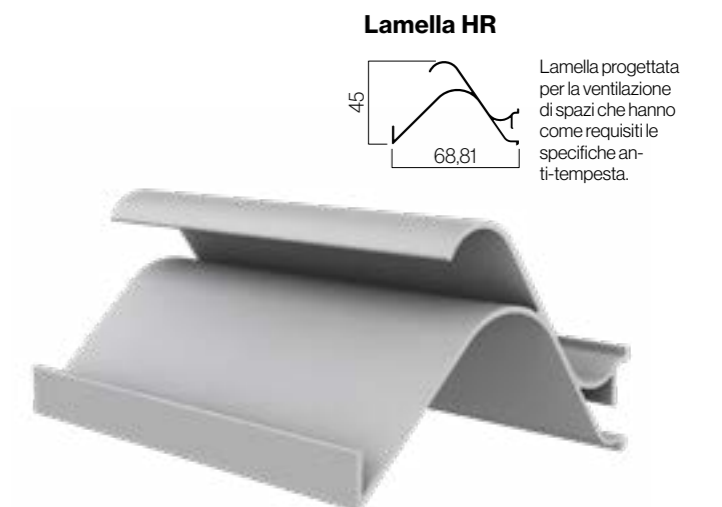
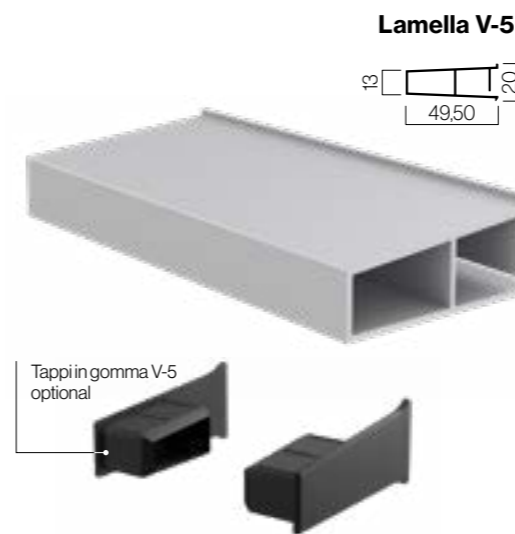
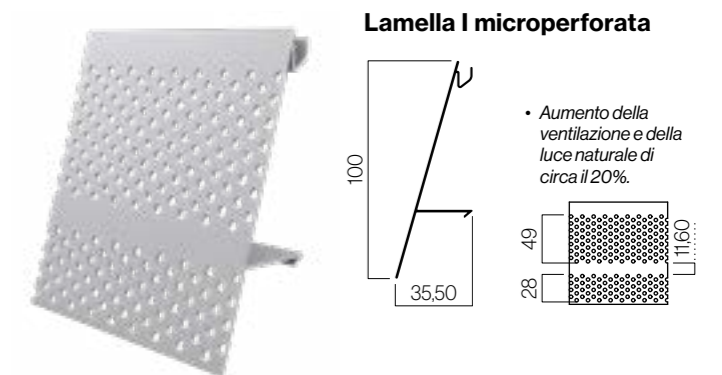
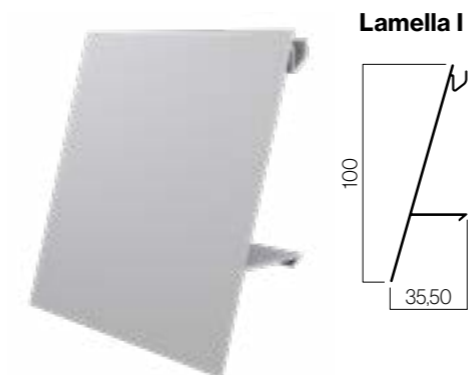
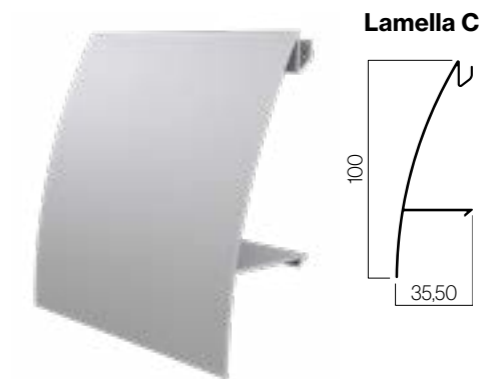
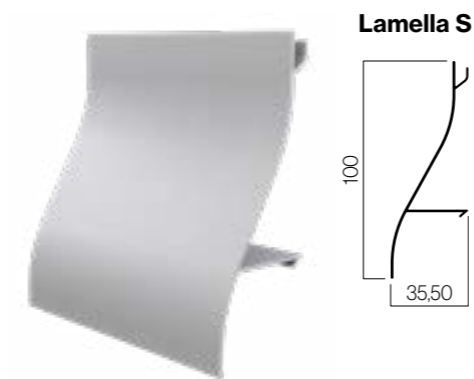
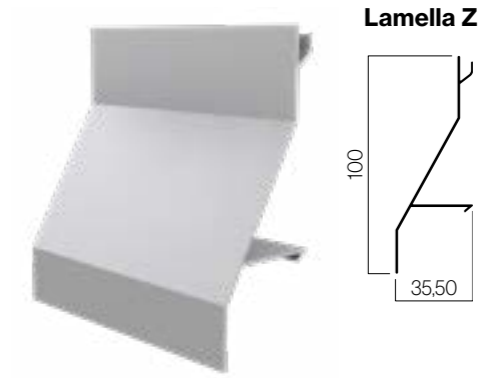
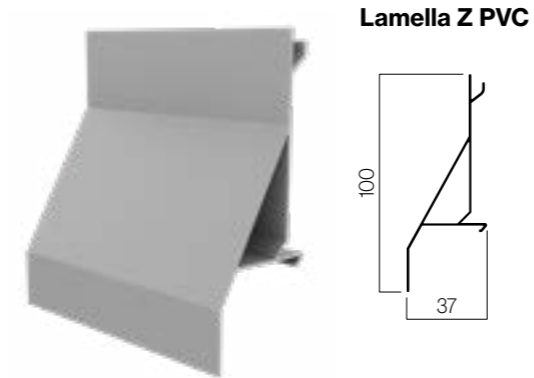

Lamelle mobili su telaio

Lamelle mobili su telaio

Lamelle in estruso sostenute lateralmente da una serie testate su un profilo strutturale perimetrale in alluminio. L'assemblaggio delle lamelle alla struttura di supporto consente la rotazione uniforme delle lamelle mediante comando manuale o motorizzato, adattandosi così alle esigenze di illuminazione, ventilazione e comfort termico dell'edificio.

Questi frangisole sono utilizzati per proteggere facciate e tetti di spazi industriali, commerciali, uffici e strutture residenziali. Il sistema offre una copertura delle superfici vetrate e delle aperture.

Tipi di comandi

Tutti i meccanismi di azionamento di Saxun consentono di giocare con l'apertura o la chiusura delle lamelle per lasciar passare la radiazione solare o, al contrario, per lasciare la stanza al buio.

Comando Body

Nuovo meccanismo di azionamento per la regolazione dell'ingresso della luce desiderata.



Pomello di comando rotante



Comando orientabile in acciaio inox.



Comando orientabile in PVC



Comando orientabile in zamak

Lamella D-7

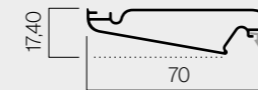
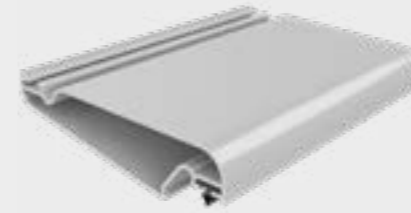

Lamella AC-150

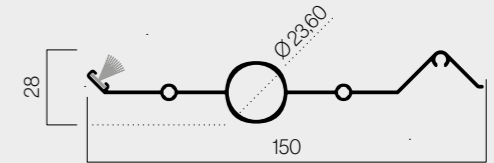
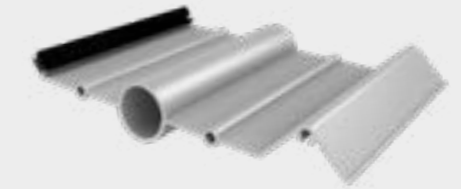

Lamella AP-75

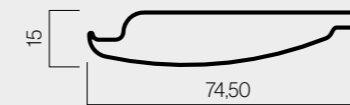
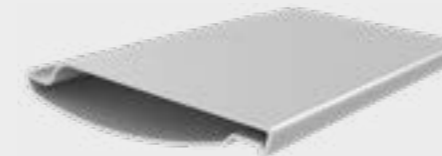

Lamella AP-75 PVC

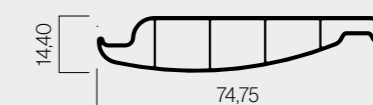

Lamella AP-140



Lamella AP-140 PVC

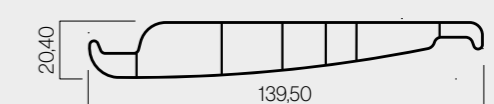

La lamella AP-140 ha il centro di rotazione in posizione bilanciata e dispone di due azionamenti, manuale e motorizzato, sia per le installazioni dotate di sistema con perno che di sistema grata.

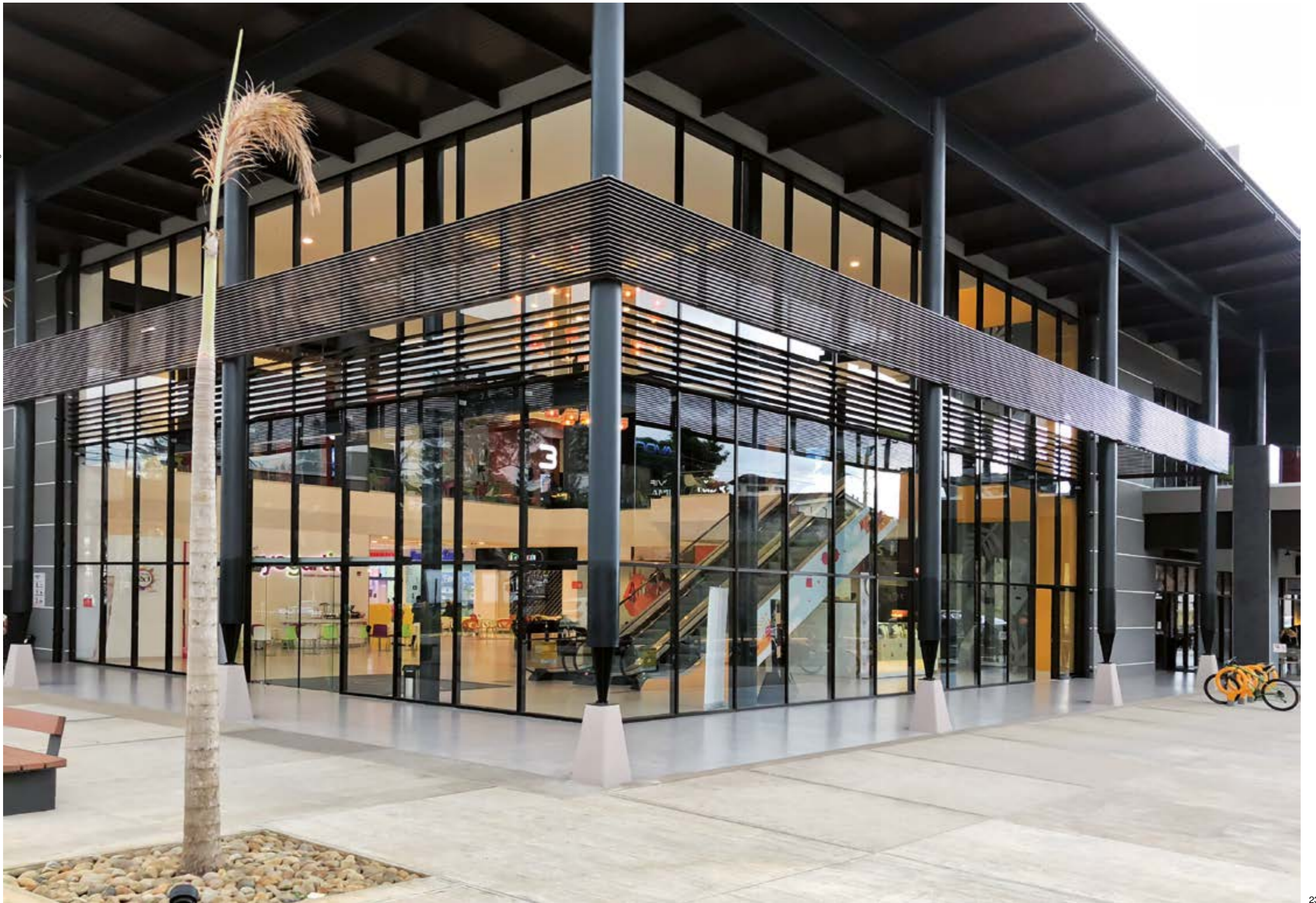

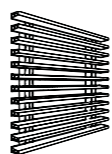

Frangisole
Modello lamella
Colore
**Fissa su supporto
fustellato
Lamella V-5
RAL 8014**



Frangisole
Modello lamella
Colore
**Fissa ad installazione
selezionabile
Lamella A-120
RAL 8014**



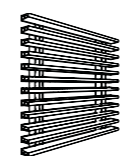

Frangisole Fissa su supporto fustellato
 Modello lamella Lamella V-5
 Colore RAL 8014





Frangisole
Modello lamella
Colore

Fissa su supporto
fustellato
Lamella I e I Micro
Argento
anodizzato





Frangisole **Mobile su telaio**
Modello lamella **Lamella AP-140**
Colore **Argento**



Lamelle ovalizzate

Alluminio

Fisse e mobili

Lamella O-120
Lamella O-210
Lamella O-300

Gamma di lamelle ovalizzate realizzate in estruso di alluminio, il cui design dalle linee curve ne facilita l'integrazione in qualsiasi tipo di elemento architettonico, consentendo di scegliere tra tre modelli di lamelle: O-120, O-210 e O-300.



Lamelle ovalizzate

Saxun Frangisole

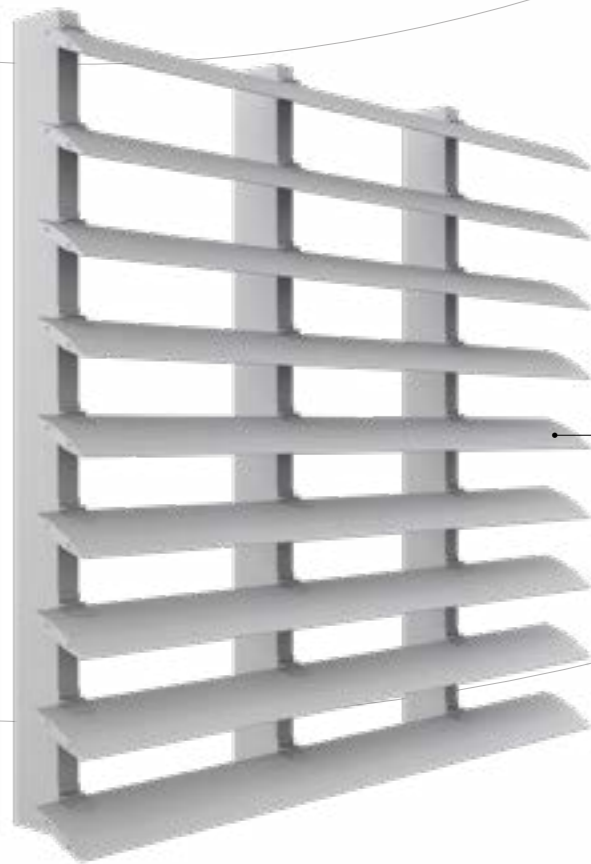

Lamelle fisse su morsetti

I frangisole a lamelle ovalizzate possono essere fissate a una certa inclinazione per mezzo di un morsetto in alluminio, che viene ancorato alla lamella ovale e alla struttura di supporto per mezzo di viti a sistema fisso.

Il sistema di ingranaggi delle due parti facilita la selezione dell'angolo di inclinazione desiderato. Entrambe le parti della pinza sono fissate mediante una vite, a garanzia di sicurezza.

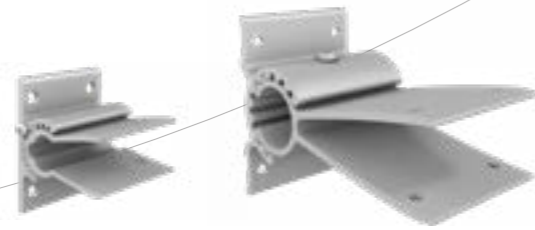

Pinza orientabile O-120.

Pinza orientabile O-300.

Lamelle fisse con ancoraggio laterale

Questo fissaggio è costituito da lamelle in estruso ancorate lateralmente a un profilo strutturale in alluminio che consente l'installazione della lamella con diversi gradi di inclinazione, da 0° a 90°.

Testate in alluminio posizione fissa.

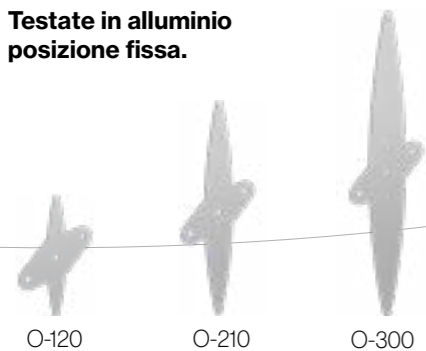

Lamelle mobili su profilo strutturale

In questa tipologia, l'assemblaggio delle lamelle alla struttura portante consente la rotazione uniforme delle lamelle, adattandosi così alle esigenze di illuminazione, ventilazione e comfort termico dell'edificio.

Testate in alluminio posizione mobile.

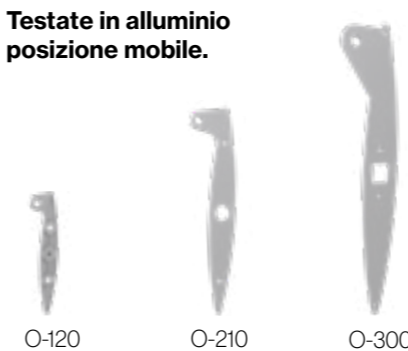

Lamelle mobili su telaio

Il movimento di queste lamelle è dovuto al fatto che sono sostenute lateralmente da una serie di testate su un profilo strutturale perimetrale in alluminio.

L'assemblaggio delle lamelle alla struttura di supporto consente la rotazione uniforme delle lamelle mediante comando manuale o motorizzato, adattandosi così alle esigenze di illuminazione, ventilazione e comfort termico dell'edificio.

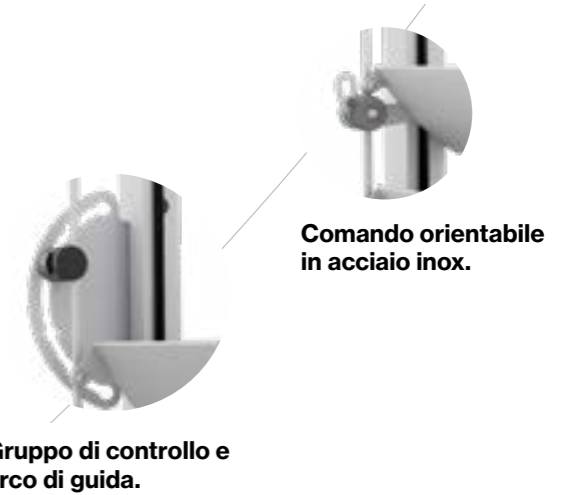

Gruppo di controllo e arco di guida.

Comando orientabile in acciaio inox.

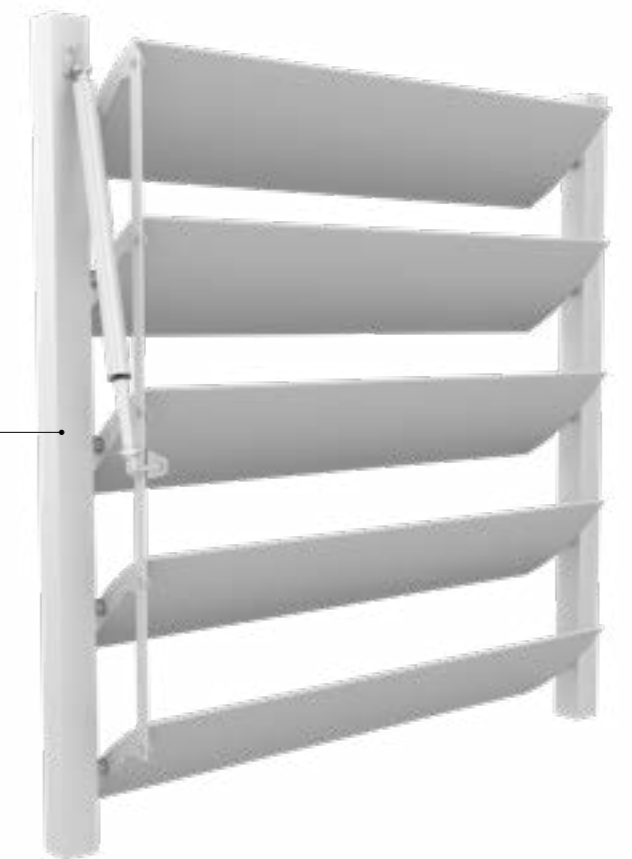

Lamelle ovalizzate



Lamella O-120

Lamella ovalizzata che offre le massime prestazioni in aperture di dimensioni ridotte.

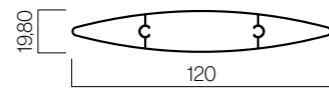

Lamella O-210

Lamella ovalizzata che offre le massime prestazioni in aperture medio-grandi.

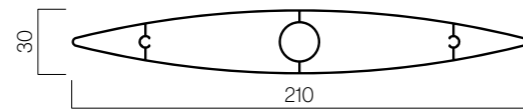

Lamella O-300

Lamella ovalizzata che offre le massime prestazioni nelle grandi aperture.

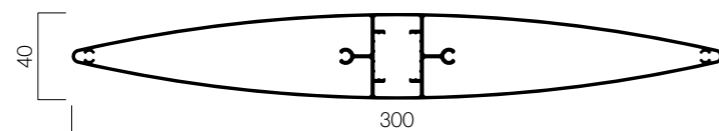



Edifício
Pêndulo de Foucault

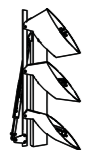

Frangisole
Modello lamella
Colore

Mobili su profilo strutturale
Lamella O-300
Bianco opaco Isabella





Frangisole

Modello lamella

Colore

Mobili su profilo
strutturale

Lamella O-300

Argento opaco
tedesco



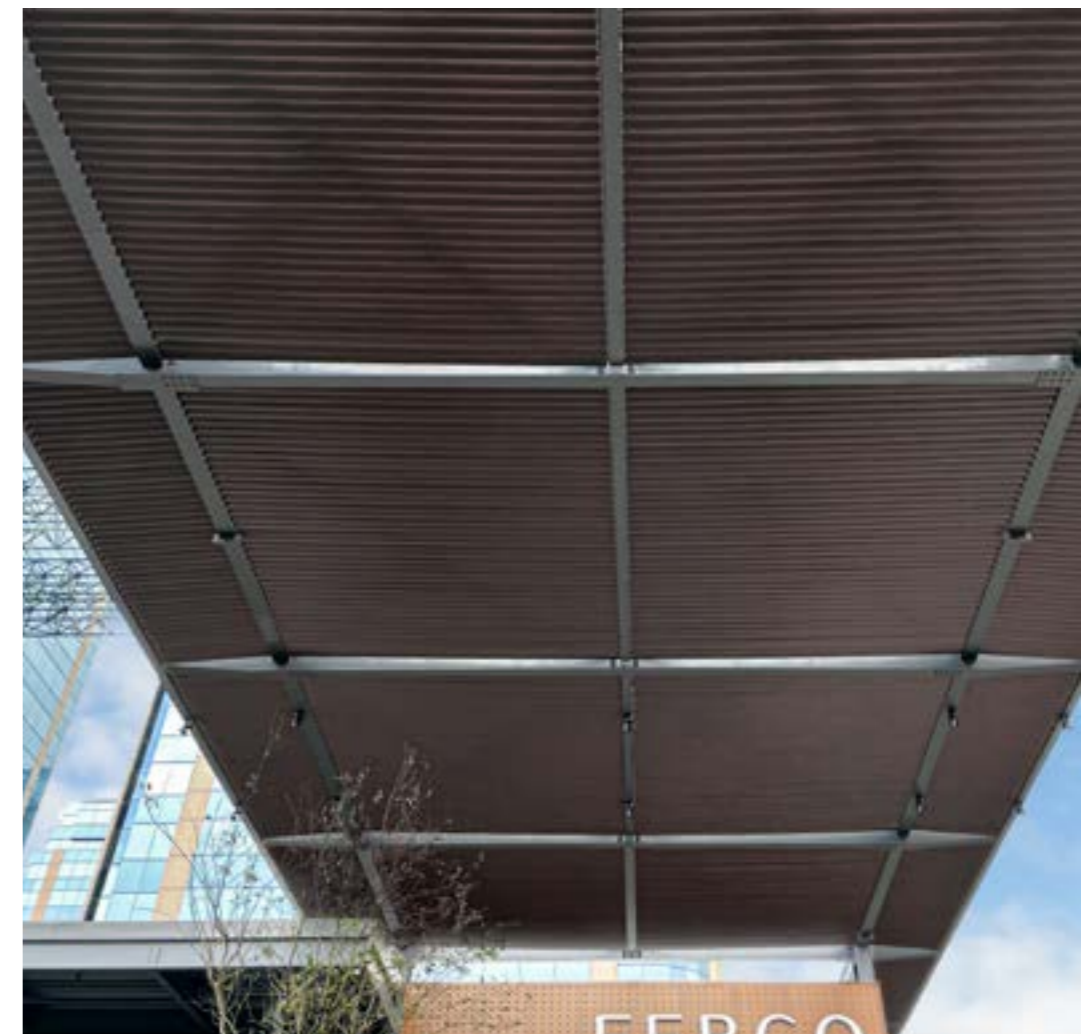

Frangisole	Fissa su profilo strutturale
Modello lamella	Lamella O-210
Colore	RAL 8014 Testurizzato





Frangisole	Fissa su morsetti
Modello lamella	Lamella O-210
Colore	Argento anodizzato



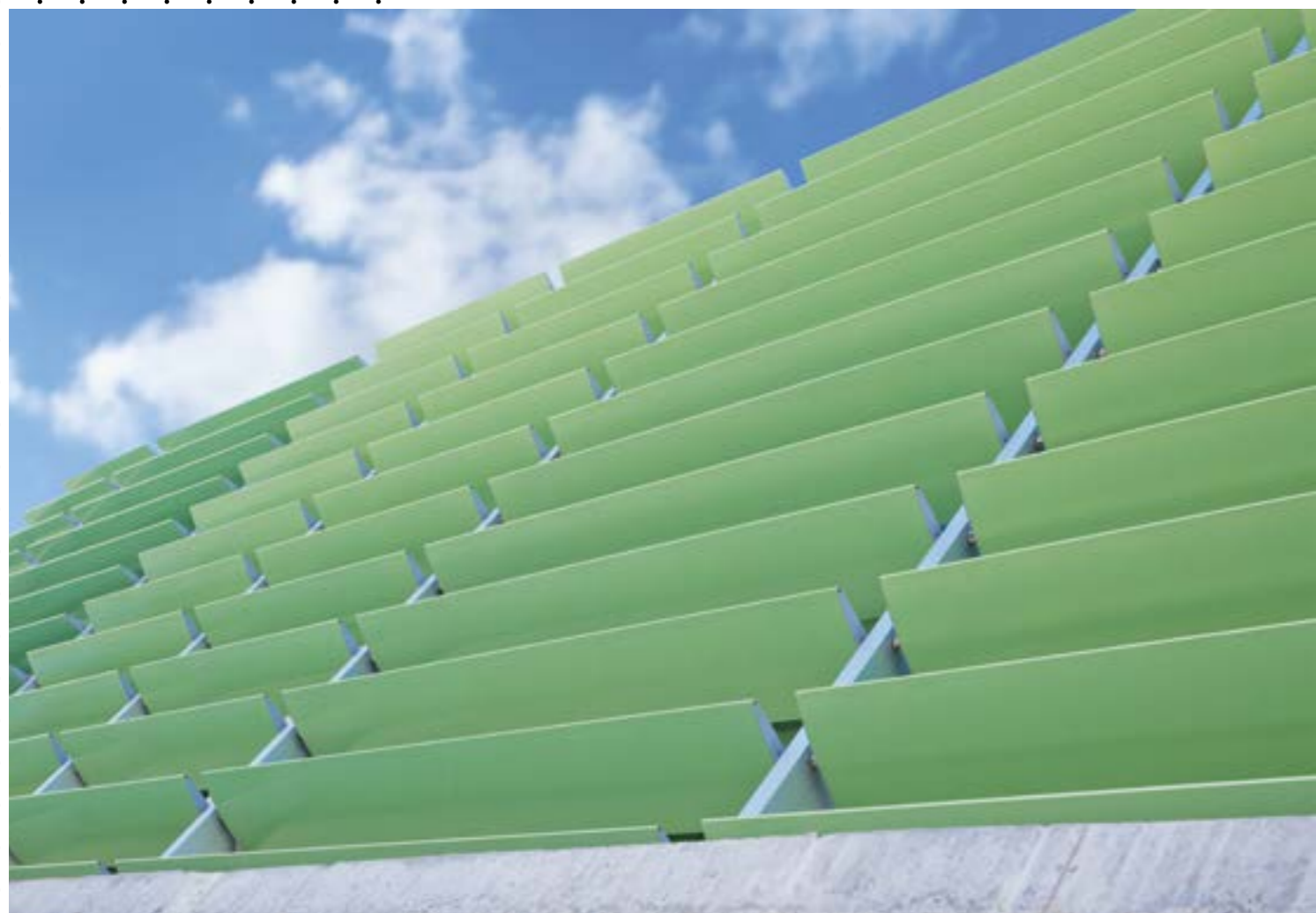

Frangisole

Modello lamella

Colore

Mobili su profilo
strutturale

Lamella O-300

RAL 6019



Lamelle rettangolari

Alluminio

Fisse e mobili

- Lamella R-100
- Lamella R4-200
- Lamella R4-250
- Lamella R4-300
- Lamella R-400

Gamma di lamelle rettangolari realizzate in estruso di alluminio in un unico pezzo, il cui design dalle linee rette si integra perfettamente in un'architettura dalle linee rette e moderne in modo naturale con i modelli di lamelle R4-200, R4-250, R4-300 e R-400.

Lamelle rettangolari



Lamelle fisse con ancoraggio laterale

Come per i frangisole a lamelle ovalizzate, questo tipo di ancoraggio laterale consente di selezionare l'inclinazione delle lamelle e di scegliere la distanza tra le lamelle in base all'altezza nominale determinata dall'angolo di inclinazione.

Testate in alluminio posizione fissa.

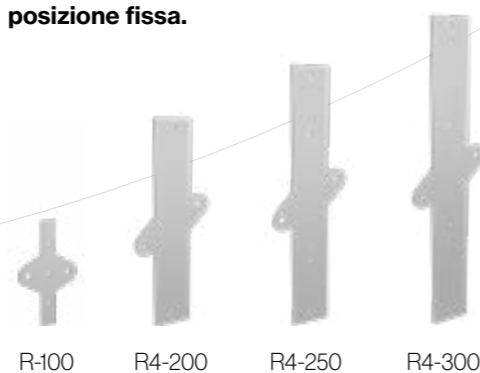

R-100 R4-200 R4-250 R4-300



Lamelle fisse con ancoraggio frontale alla struttura

Progettate per coprire grandi aperture luminose in facciate con orientamento orizzontale o verticale e diversi tipi di ancoraggi, si integrano perfettamente in un'architettura dalle linee rette e moderne in modo del tutto naturale.

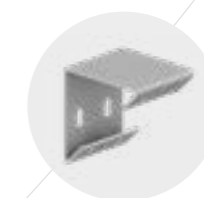

Supporto fisso per l'installazione delle lamelle a 45° con ancoraggio frontale.

Lamelle mobili su profilo strutturale

In questa tipologia, l'assemblaggio delle lamelle alla struttura portante consente la rotazione uniforme delle lamelle, adattandosi così alle esigenze di illuminazione, ventilazione e comfort termico dell'edificio.

Testate in alluminio posizione mobile.

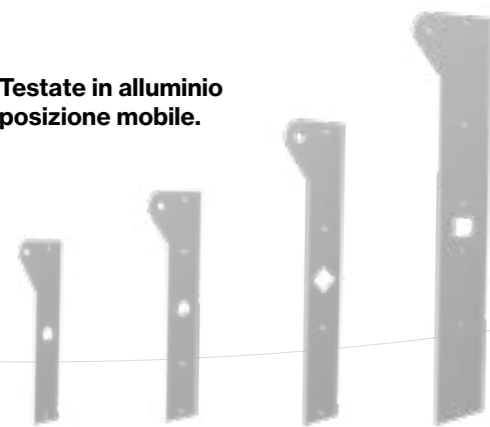

R4-200 R4-250 R4-300 R-400



Lamelle fisse con ancoraggio laterale all struttura

L'ancoraggio laterale della lamella alla struttura dell'edificio consente di scegliere angoli di 45° o 90° per installazioni orizzontali e verticali.

Supporto fisso per l'installazione di lamelle a 90° con ancoraggio frontale e laterale.

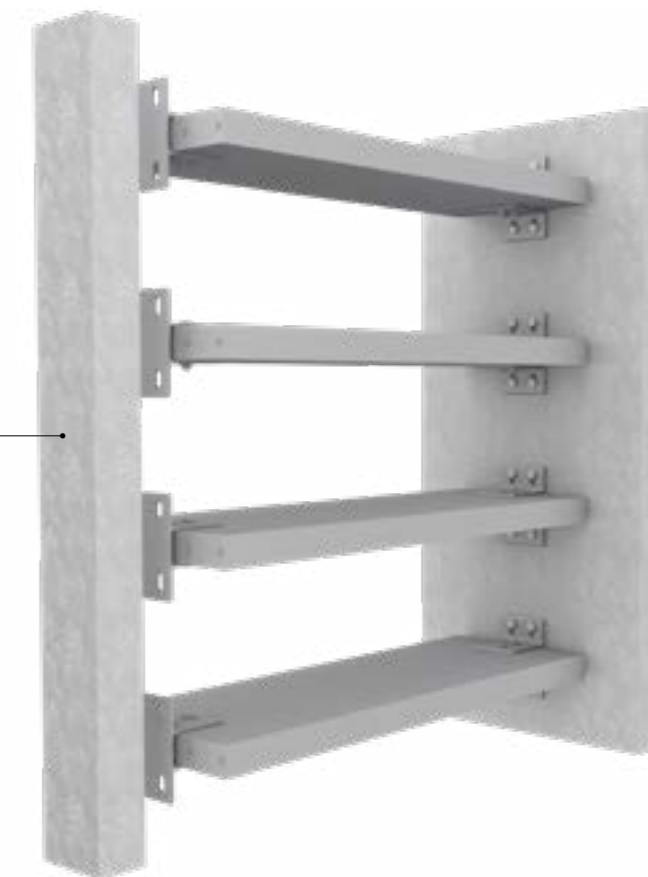

Lamelle rettangolari

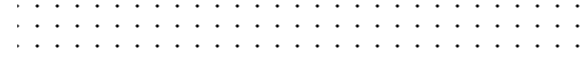

Lamella R-100

Lamella rettangolare che offre le massime prestazioni in aperture di dimensioni ridotte.

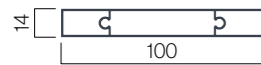

Lamella R4-200

Lamella rettangolare che offre le massime prestazioni in aperture medio-grandi.

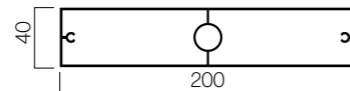

Lamella R4-250

Lamella rettangolare che offre le massime prestazioni nelle grandi aperture.

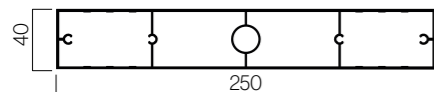

Lamella R4-300

Lamella rettangolare di grande formato che offre le massime prestazioni nelle grandi aperture.

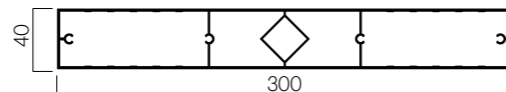

Lamella R-400

Lamella rettangolare di grande formato che offre le massime prestazioni nelle grandi aperture. Composta da due unità di 1/2 lamella R-400.

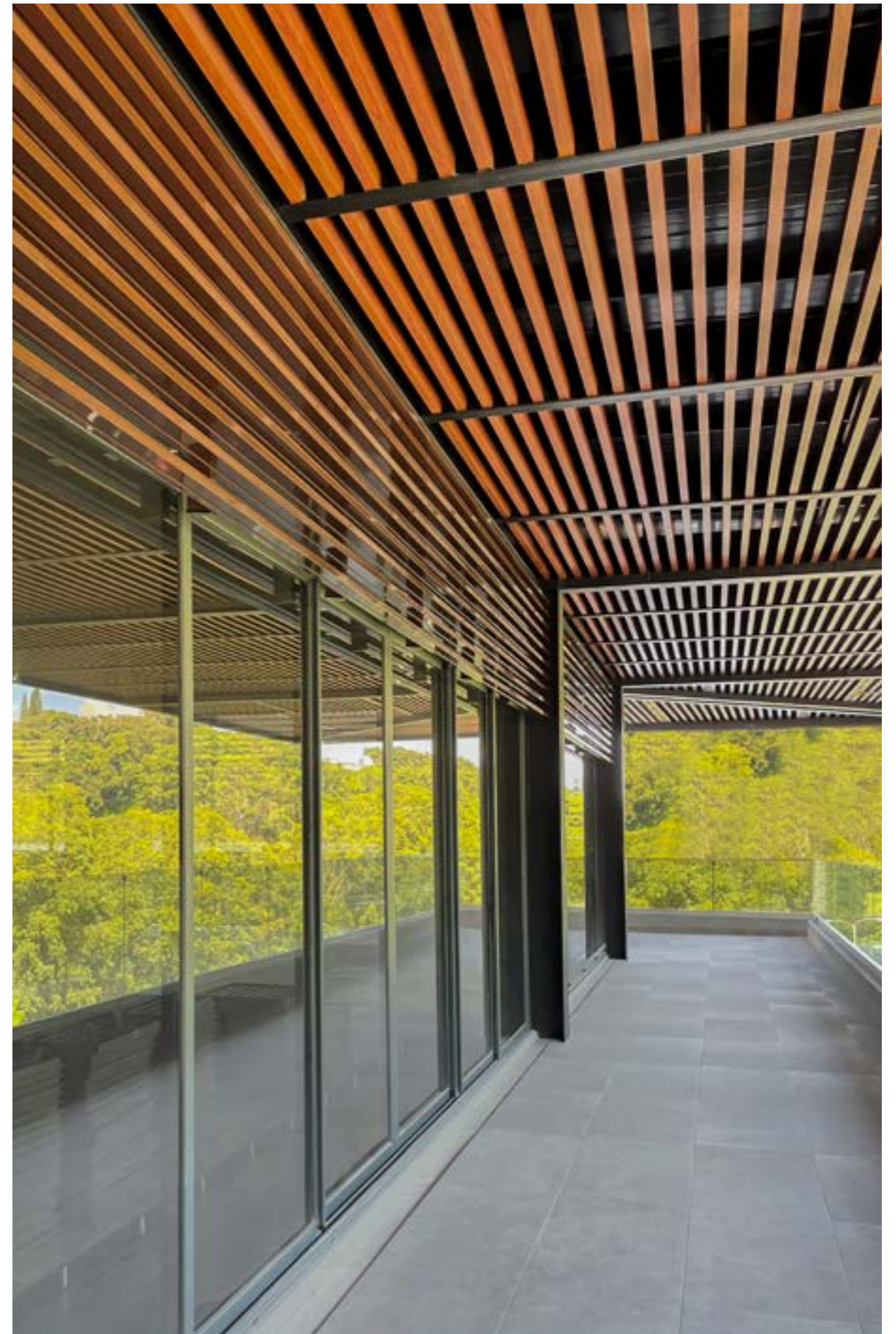
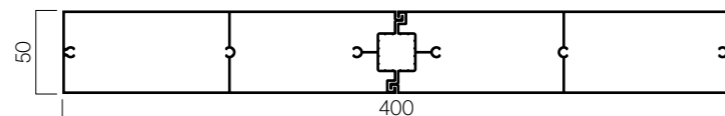



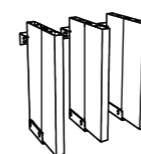

Frangisole
Modello lamella
Colore

Fissa con ancoraggio alla struttura
Lamella R-400
Bianco



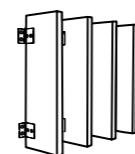

Frangisole	Fisse con ancoraggio alla struttura	
Modello lamella	Lamella R4-200	Lamella R4-300
Colore	RAL 5009 Testurizzato	RAL 7015 Testurizzato

Lamelle su profilo guidato

Alluminio

Fisse

Lamella A-120
 Lamella R-100 LED
 Lamella R-150
 Lamella A-150
 Lamella R-130 LED
 Lamella R-180

Sistema frangisole a lamelle fisse composto da due profili in estruso che formano un'unica geometria esterna, ancorata tramite viti a una base di fissaggio.

Con i modelli A-150, R-130 LED e R-180, grazie al profilo R, si ottiene un'installazione della lamella in posizione orizzontale o verticale, per la massima adattabilità al design della facciata e continuità della lamella.

Con i modelli A-120, R-100 LED e R-150, grazie al profilo di base sfaccettato, si ottiene un'inclinazione selezionabile a 90°, 45° e 30°.



Lamelle su profilo guidato

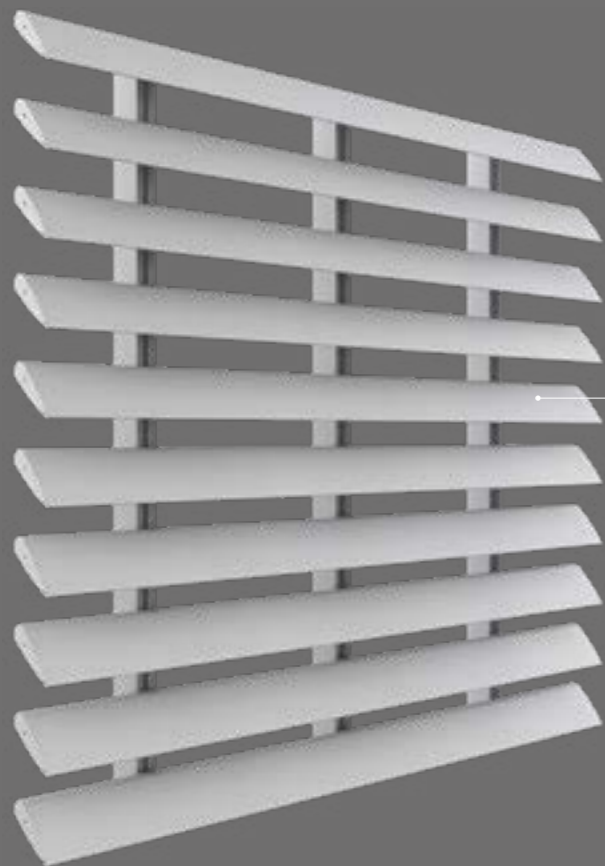

Lamelle fisse inclinazione selezionabile

Nuovo sistema a lamelle fisse con inclinazione selezionabile, costituito da due profili in estruso che formano un'unica geometria esterna.

L'ancoraggio con viti di fissaggio al profilo facilita l'installazione della lamella con diversi orientamenti, per adattarsi al design della facciata e mantenere la continuità della lamella.

Profilo di base sfaccettato

Profilo sfaccettato su tre lati con inclinazione selezionabile tra 30°, 45° e 90°, con apertura a un'estremità per l'aggancio alle lamelle A-120, R-100 LED e R-150.

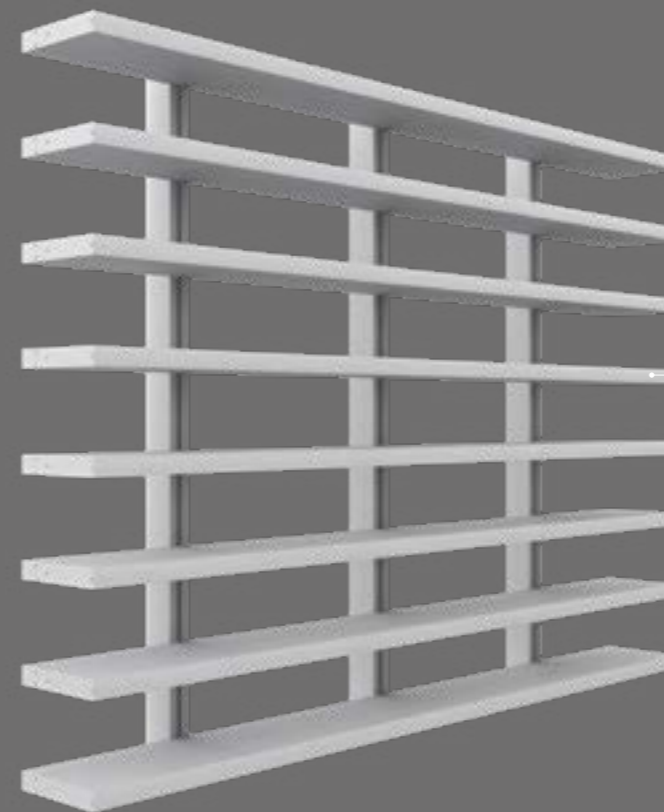
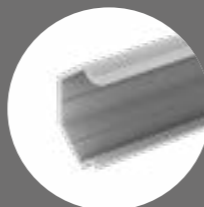

Lamelle fisse su profilo strutturale

Sistema frangisole a lamelle fisse composto da due profili in estruso che formano un'unica geometria esterna, ancorata tramite viti a una base di fissaggio.

Permette di installare la lamella in orizzontale o in verticale, per adattarsi al design della facciata e ottenere la continuità della lamella.

Profilo di base R

Profilo dritto per l'ancoraggio a 90°, con apertura a un'estremità per l'aggancio alla lamella A-120, R-100 LED e R-150.

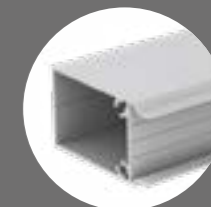

Lamella A-120

Lamella curva con un'apertura a un'estremità per l'aggancio a un profilo di base sfaccettato, che costituisce la geometria del gruppo di lamelle A-120.

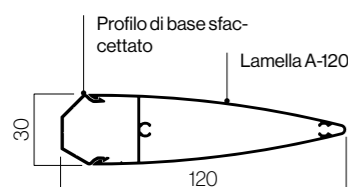

Lamella R-100 LED

Lamella rettilinea con alloggiamento per l'illuminazione a LED e apertura a un'estremità per l'aggancio a un profilo di base sfaccettato, che costituisce la geometria del gruppo R-100 LED.

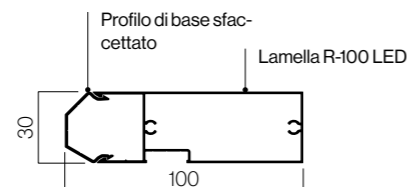

Lamella R-150

Lamella rettilinea con apertura a un'estremità per l'aggancio a un profilo di base sfaccettato, che costituisce la geometria del gruppo lamella R-150.

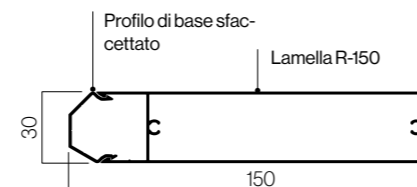

Lamella A-150

Lamella di linea curva con apertura a un'estremità per l'aggancio al profilo di base R, che costituisce la geometria del gruppo lamella A-150.

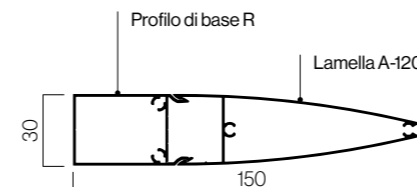

Lamella R-130 LED

Lamella dritta con alloggiamento per sistema di illuminazione a LED e apertura a un'estremità per l'aggancio al profilo di base R, che costituisce la geometria del gruppo R-130 LED.

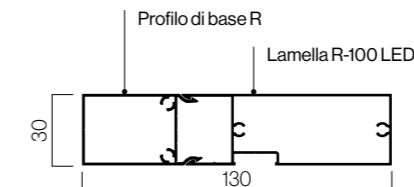

Lamella R-180

Lamella dritta con apertura a un'estremità per l'aggancio al profilo di base R, che costituisce la geometria del gruppo lamella R-180.

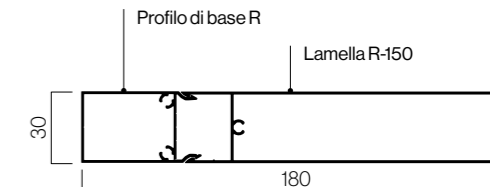



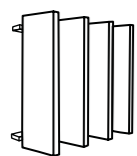

Frangisole	Fisse su profilo guida		
Modello lamella	Lamella R-100 LED	Lamella R-180	Lamella R-150
Colore	Rivestito Rovere Luce	Rivestito Rovere Cemento	Rivestito Rovere Malta





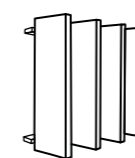

Frangisole	Fissa su profilo guida
Modello lamella	Lamella R-100 LED
Colore	Laccato legno



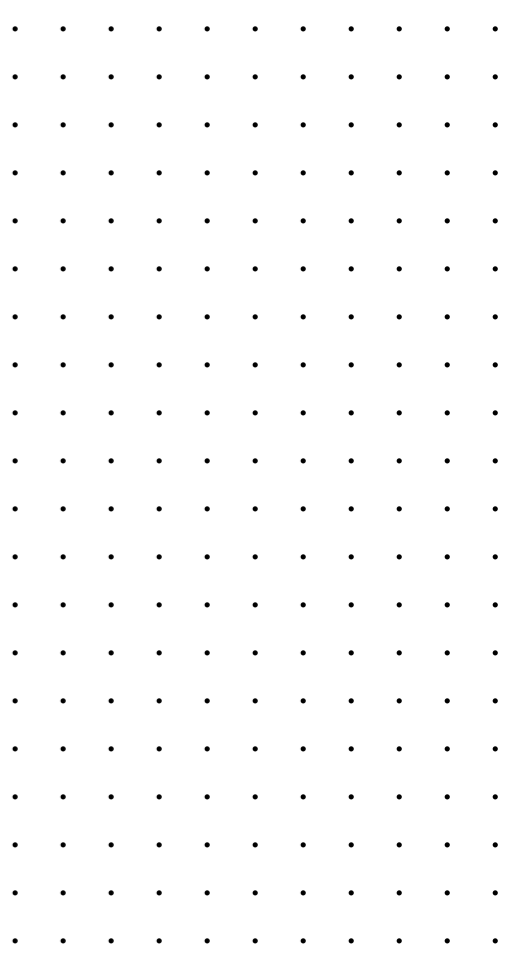

Frangisole

Modello lamella

Colore

Fissa ad
installazione
selezionabile

Lamella A-120

Bianco



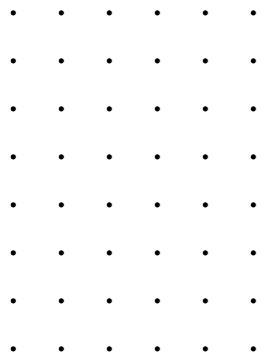

A sbalzo

Il sistema consente di installare il frangisole in orizzontale con l'ancoraggio a una parete o a una struttura di supporto a un'estremità della griglia strutturale.

La disposizione a sbalzo protegge le aree inferiori dalle intemperie, fornendo una protezione solare che impedisce l'abbagliamento e l'aumento della temperatura, favorendo la ventilazione e la rigenerazione dell'aria accumulata nell'area inferiore.



Prescrizione e progetti

Un must dell'architettura contemporanea

La soddisfazione dei clienti va oltre l'offerta dei migliori prodotti con la garanzia dei leader di mercato.

La piena soddisfazione si ottiene quando vengono le soluzioni fornite sono in grado di facilitare il lavoro di chi deve rispondere dei propri progetti.

Sul nostro sito web, vengono inseriti costantemente i prodotti più richiesti in formato BIM, pronti per essere implementati nel progetto. Questo aspetto permette ai professionisti di inserire i nostri prodotti in una modellazione edilizia, al fine di comprendere appieno le possibilità del prodotto dalla sua prescrizione.

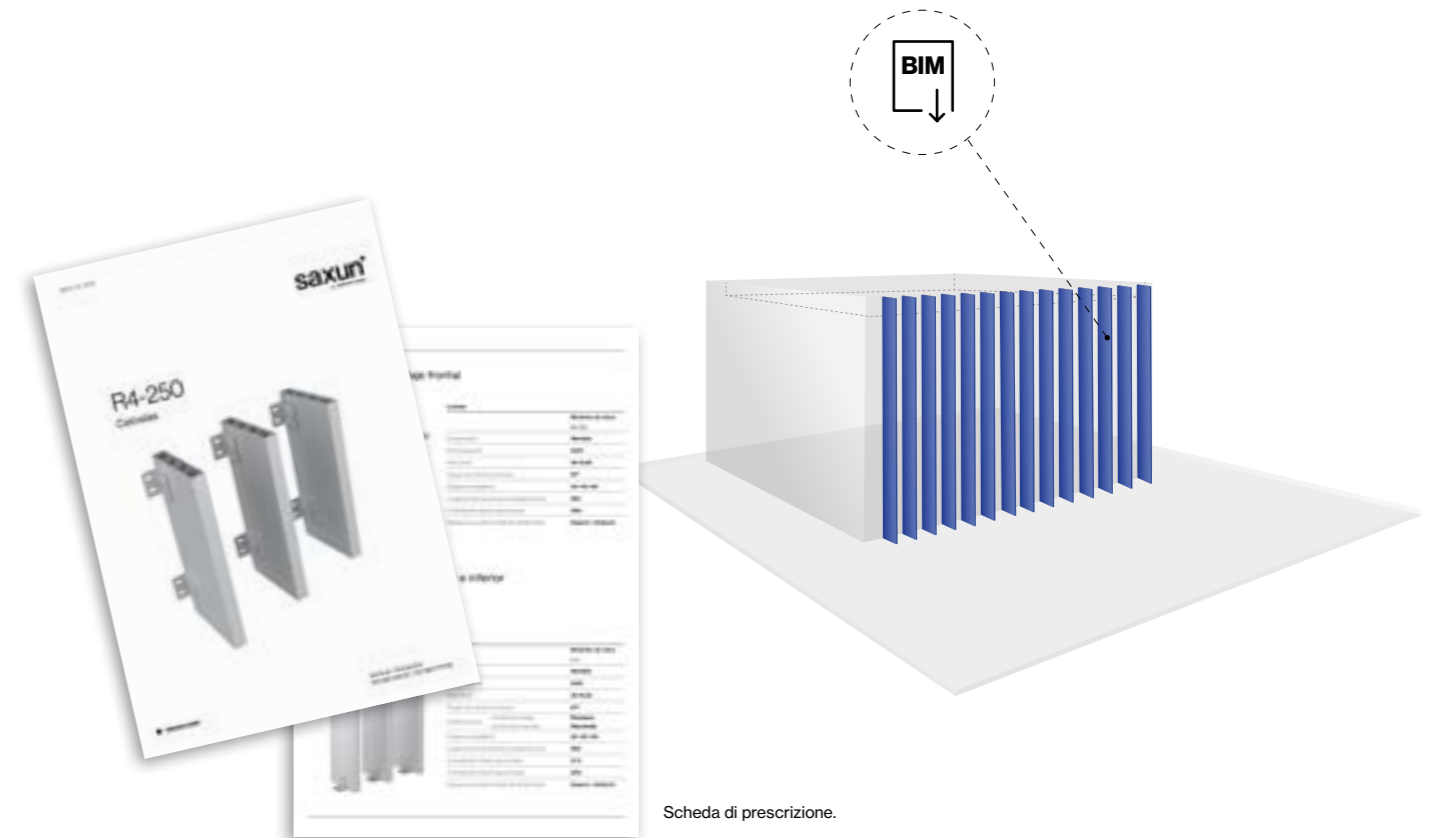

Scheda di prescrizione.





Saxun ti offre la più vasta gamma di soluzioni di copertura, protezione solare e decorazione del mercato per migliorare gli spazi in cui vivi, adattandosi alle tue esigenze e al tuo stile, affinché possa sentirti al sicuro e a tuo agio.

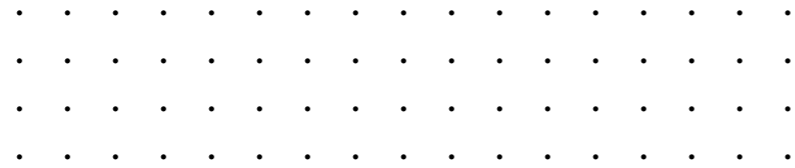

saxun[®]
by Giménez Ganga

Delegazione Italia
Acedi Plast srl

Via Bologna, 912
44124 • Ferrara • Italy
T. +39 0532 91902
ordini.italia@saxun.com

saxun.com

Il tuo mondo,
il nostro universo.

